



# FLECK 5800 XTR2

MANUAL DE SERVICIO



# ÍNDICE

HOJA DE ESPECIFICACIONES DE TAREAS .....	2
INSTALACIÓN.....	3
INSTRUCCIONES DE ENCENDIDO/ ENJUAGUE Y ACONDICIONAMIENTO.....	5
DESINFECCIÓN DEL SISTEMA.....	5
INICIO RÁPIDO DE CONTROL DE PANTALLA TÁCTIL .....	6
CARACTERÍSTICAS DE LOS CONTROLES DE LA PANTALLA TÁCTIL ..	8
PROGRAMACIÓN DE LAS CONFIGURACIONES MAESTRAS.....	12
RESTABLECIMIENTO DE LAS CONFIGURACIONES MAESTRAS .....	17
OPERACIÓN DE CONTROL .....	17
ALARMAS Y ERRORES .....	17
TABLA DE REFERENCIA DE CONFIGURACIONES MAESTRAS.....	18
RESOLUCIÓN DE PROBLEMAS .....	19
CONJUNTO DE VÁLVULA DE CONTROL 5800 XTR2 .....	20
ACCESORIOS DE LA VÁLVULA 5800 .....	22
CONJUNTOS DE LA VÁLVULA 5800 .....	23
CONJUNTO DEL MEDIDOR DE TURBINA, P/N 60626.....	24
CONJUNTO DEL MEDIDOR DE PALETAS, P/N 60086-50 .....	24
CONJUNTO DE VÁLVULA DE DERIVACIÓN (METAL) .....	25
CONJUNTO DE VÁLVULA DE DERIVACIÓN (PLÁSTICO).....	25
VÁLVULA DE SALMUERA DE SEGURIDAD.....	26
DIAGRAMAS DEL FLUJO DEL ACONDICIONADOR DE AGUA.....	27
ESQUEMAS DE MEDIDAS .....	29
UBICACIÓN DE PUERTO DE TRANSFORMADOR .....	30
DATOS DEL FLUJO DEL INYECTOR .....	31
DIAGRAMA DE CABLEADO .....	32



## ¡IMPORTANTE! LEA CON ATENCIÓN:

- La información, las especificaciones y las ilustraciones de este manual se basan en la información disponible más reciente al momento de la publicación. El fabricante se reserva el derecho de realizar cambios sin previo aviso en cualquier momento.
- Este manual fue diseñado para servir como guía de servicio únicamente para la válvula. La instalación del sistema requiere de la información de diversos proveedores no conocidos al momento de la fabricación. La instalación de este producto debe estar a cargo de un plomero profesional.
- Esta unidad está diseñada para trabajar sólo en un sistema de agua potable.
- Este producto se debe instalar de conformidad con todos los códigos de plomería y electricidad tanto estatales como municipales. Es posible que necesite contar con permisos en el momento de la instalación.
- Se establece que cuando la presión del agua durante las horas diurnas supera 80 psi (5.5 bar/551 kPa), se puede superar la clasificación de presión máxima de 125 psi (8.6 bar/861 kPa). Se debe instalar un regulador de presión en este sistema o la garantía quedará inválida.
- No instale la unidad donde las temperaturas puedan estar por debajo de los 32 °F (0 °C) o por encima de los 120°F (52°C).
- No coloque la unidad donde esté expuesta a la luz directa del sol. Las unidades negras absorberán el calor radiante, lo que aumentará las temperaturas internas.
- No golpee la válvula ni ningún otro componente.
- La garantía de este producto cubre los defectos de fabricación. Una aplicación inapropiada de este producto puede causar daños a éste o que el agua no se acondicione adecuadamente.
- Se debe utilizar un prefiltro en las instalaciones en las que haya presencia de sólidos libres.
- En algunas aplicaciones, los municipios locales tratan el agua con cloramina. Los niveles de cloramina altos pueden dañar los componentes de la válvula.
- Se debe suministrar una tensión correcta y constante al controlador para continuar con el funcionamiento adecuado.
- Los niños no deberán jugar con el sistema.
- Este sistema no fue diseñado para que lo usen personas con capacidades físicas, sensoriales o mentales reducidas (incluyendo niños), o falta de experiencia y conocimiento, a menos que se les haya dado supervisión o instrucción respecto al uso del aparato por una persona responsable de su seguridad.

# HOJA DE ESPECIFICACIONES DE TAREAS

Número de trabajo: \_\_\_\_\_  
Número de modelo: \_\_\_\_\_  
Dureza de agua: \_\_\_\_\_ ppm o gpg  
Capacidad por unidad: \_\_\_\_\_  
Tamaño del tanque de minerales: \_\_\_\_\_ Diámetro: \_\_\_\_\_  
Altura: \_\_\_\_\_  
Ajuste de la sal por regeneración: \_\_\_\_\_  
Gasto de material regenerador: Flujo descendente  
Contralavado en flujo ascendente Contralavado 2 veces en flujo descendente  
Filtro Flujo ascendente Rellenado variable Flujo descendente personalizado  
Flujo ascendente personalizado

## 1. Tamaño del medidor:

- |                   |                        |         |
|-------------------|------------------------|---------|
| A. 3/4"           | Rueda de paletas       | Turbina |
| B. 1"             | Rueda de paletas       | Turbina |
| C. 1-1/2"         | Rueda de paletas       | Turbina |
| D. 2"             | Rueda de paletas       |         |
| E. 3"             | Rueda de paletas       |         |
| F. Genérico _____ | Conteo de pulsos _____ |         |
- Tamaño de medidor \_\_\_\_\_

## 2. Tipo de sistema:

- A. Sistema N.º 4: 1 tanque, 1 medidor, regeneración inmediata o retardada  
B. Sistema N.º 4: Reloj

## 3. Ajustes del ciclo:

- A. Contralavado: \_\_\_\_\_ Minutos  
B. Salmuera y arrastre: \_\_\_\_\_ Minutos  
C. Enjuague rápido: \_\_\_\_\_ Minutos  
D. Rellenado del tanque de salmuera: \_\_\_\_\_ Minutos  
E. Tiempo de pausa: \_\_\_\_\_ Minutos  
F. Segundo contralavado: \_\_\_\_\_ Minutos

## 4. Control de flujo de la línea de desagüe: \_\_\_\_\_ gpm

## 5. Control de flujo de la línea de salmuera: \_\_\_\_\_ gpm

## 6. Tamaño del inyector N.º: \_\_\_\_\_

## 7. Fecha de instalación/cambio de la batería: \_\_\_\_\_

## ADVERTENCIA RELACIONADA CON LA PROPUESTA 65 DE CALIFORNIA

**ADVERTENCIA:** Este producto contiene productos químicos de los cuales el estado de California sabe causan cáncer o defectos de nacimiento u otros daños reproductivos.

# INSTALACIÓN

## Presión de agua

Se requiere un mínimo de 20 psi (1,4 bar 138 kPa) de presión de agua para que la válvula de regeneración funcione de manera eficaz.

## Instalación eléctrica

Se requiere un suministro de corriente alterna (120 VAC) ininterrumpida. El control usa un transformador para suministrar 12 VDC. Debe asegurarse de que su suministro de tensión sea compatible con su unidad antes de instalarla.

## Plomería existente

Las instalaciones de plomería existentes deben estar en condiciones libres de acumulaciones de cal y hierro. Se deben reemplazar las tuberías que tengan mucha acumulación de cal o hierro. Si las tuberías están obstruidas con hierro, se debe instalar una unidad de filtro de hierro por separado antes del ablandador de agua.

## Ubicación de ablandador y drenaje

Debe haber un espacio de aire en la tubería para evitar el contraflujo del agua del drenaje hacia el sistema. Se requiere un espacio de aire de 2 veces el diámetro de la tubería de drenaje con un espacio de aire de 1" como mínimo.



Figura 1

## Instalación exterior

Cuando el sistema de acondicionamiento de agua se instale en exteriores, se deben tener en cuenta varios temas.

- Humedad: el sistema no está diseñado para soportar humedad extrema ni rocío de agua desde abajo. Ejemplos: niebla densa constante, ambiente prácticamente corrosivo, rocío hacia arriba de aspersores.

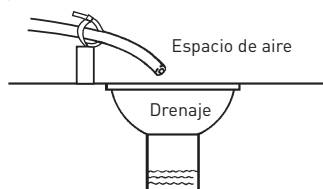
**PRECAUCIÓN** Esta unidad es sólo para uso en ubicaciones secas a menos que se use con un suministro eléctrico Clase 2 certificado para uso a la intemperie.

- Luz solar directa — Los materiales usados se desteñarán y decolorarán con el tiempo bajo la luz directa del sol. La integridad de los materiales no se degradará hasta el punto de causar fallas en el sistema. Si es necesario ubicar el sistema bajo la luz directa del sol, será necesaria una cubierta protectora para exterior (N/P 61994) sobre la válvula y el controlador.
- Insectos — Si se instala en un entorno que pueda exponer al sistema a insectos u otros animales pequeños, se necesita una cubierta protectora. La cubierta protectora para intemperie (N/P 61994) se diseñó para mantener todos los insectos, excepto los más diminutos, fuera de las zonas cruciales. La cubierta debe estar instalada firmemente en su lugar.

## Válvulas de derivación

Siempre disponga lo necesario para instalar una válvula de derivación si la unidad no cuenta con una.

**PRECAUCIÓN** La presión del agua no debe superar las 125 psi (8.6 bar/862 Kpa), la temperatura del agua no debe superar los 110 °F (43 °C) y la unidad no puede ser sometida a condiciones de temperaturas de congelación.

**ADVERTENCIA** El sistema se debe despresurizar antes de desmontar cualquier conexión para dar servicio.

## Instrucciones de instalación

1. Ponga el tanque de medio donde quiera instalar la unidad. Asegúrese de que la unidad esté nivelada y en una base firme y limpia.
2. En temporadas de baja temperatura, el instalador deberá calentar la válvula a temperatura ambiente antes de poner en funcionamiento.
3. Todas las instalaciones de plomería deben ejecutarse conforme a los códigos locales de plomería. El tamaño de tubería correspondiente

a la línea de desagüe residencial debe ser de un mínimo de 1/2" (13 mm). Los caudales de contralavado que superen los 7 gpm (26.5 Lpm) o las líneas de desagüe de una longitud superior a los 20 pies (6 m) requieren una línea de desagüe de 3/4" (19 mm). Las líneas de desagüe comercial deben tener el mismo tamaño que el control de flujo de la línea de desagüe.

**NOTA:** El tanque deberá tener el tubo distribuidor instalado y tener la cantidad adecuada de material regenerador instalado.

4. Consulte la hoja de especificaciones de la válvula para obtener la altura de corte del tubo del distribuidor.
5. Lubrique el sello de la junta tórica del distribuidor y el tanque. Coloque la válvula de control principal sobre el tanque. Nota: Sólo utilice lubricantes a base de silicona.
6. Se deberá llevar a cabo la soldadura de las uniones cercanas al puerto de desagüe antes de conectar el accesorio de Control de flujo de la línea de desagüe (DLFC, Drain Line Flow Control). Deje al menos 6" (15 cm) entre el DLFC y las uniones soldadas al soldar las tuberías que se conectan al DLFC. De lo contrario, se podrían generar daños internos en el accesorio DLFC.
7. La cinta de teflón es el único sellador que puede usarse en el accesorio de desagüe.
8. Asegúrese de que el piso esté limpio debajo del tanque de almacenamiento de sal y que el tanque esté nivelado.
9. Vierta aproximadamente 1" (25 mm) de agua por encima de la placa rejilla. Si no se utiliza una rejilla, llene hasta la parte superior del respiradero (Figura 1) del tanque de sal. No agregue sal al tanque de salmuera en este momento.

**PRECAUCIÓN** Si se usa una placa rejilla, corte la altura del respiradero justo debajo de la placa rejilla. Esto es crucial en los tanques de 6", 7", 8" y 9". El agua de relleno de salmuera debe llegar por encima de la placa rejilla y hacer contacto con la sal.

10. En las unidades con una derivación, póngalas en posición de derivación. Active el suministro principal de agua. Abra una llave de agua fría cercana y deje correr el agua durante algunos minutos o hasta que la tubería ya no presente ningún material extraño (habitualmente soldadura) que pudiera haberse generado durante la instalación. Una vez limpia, cierre el grifo.
11. Coloque lentamente la derivación en la posición de servicio y deje que el agua corra al interior del tanque de minerales. Cuando el flujo de agua se detenga, abra lentamente una llave de agua fría cercana y deje correr el agua hasta que el aire se purgue de la unidad.
12. Enchufe el transformador en una toma de corriente.

**NOTA:** Todas las conexiones eléctricas deben ejecutarse de acuerdo con los códigos locales. Asegúrese de que la toma de corriente provea un suministro ininterrumpido.

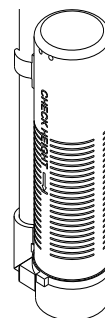

60002 Rev E

Figura 2 Válvula del respiradero residencial

## Conexión eléctrica

El controlador funciona con un suministro eléctrico de corriente continua de 12 voltios. Esto requiere el uso del adaptador de energía suministrado con su sistema.

**NOTA:** La fuente de alimentación no debe tener interrupciones. Asegúrese de que el adaptador de energía no esté en una salida con interruptor. Las interrupciones en la alimentación de más de ocho horas pueden hacer que el controlador pierda la configuración de hora. Cuando se reanuda el suministro eléctrico, se debe volver a ingresar la configuración de hora.

## Plomería de un sistema residencial típico



Figura 3 Flujo de agua ablandada

## **INSTRUCCIONES DE ENCENDIDO/ ENJUAGUE Y ACONDICIONAMIENTO**

El ablandador de agua debe instalarse con las conexiones de entrada, salida y drenaje hechas de acuerdo con las recomendaciones del fabricante y según los códigos de plomería aplicables.

1. Programe el control de la válvula de acuerdo con las instrucciones mostradas en este manual.
2. Inicie una regeneración inmediata al mantener presionado el botón de Ciclo extra durante cinco segundos. Posicione la válvula para el retrolavado. Asegúrese de que el flujo de la línea de drenaje permanezca constante durante 10 minutos o hasta que el agua salga limpia.
3. Coloque la válvula en la posición de extracción de salmuera/lavado lento. Asegúrese de que la unidad extraiga agua del tanque de salmuera (puede ser necesario repetir este paso).
4. Coloque la válvula en la posición de enjuague rápido. Verifique el flujo de la línea de drenaje y hágalo correr durante cinco minutos o hasta que el agua salga transparente.
5. Posicione la válvula al inicio del ciclo de llenado del tanque de salmuera. Asegúrese de que el agua entre en el tanque de salmuera a la velocidad deseada. La leva de accionamiento de la válvula de salmuera mantendrá la válvula en esa posición para llenar el tanque de salmuera para la primera regeneración.
6. Vuelva a colocar la cubierta de control.
7. Coloque la sal en el tanque de salmuera.

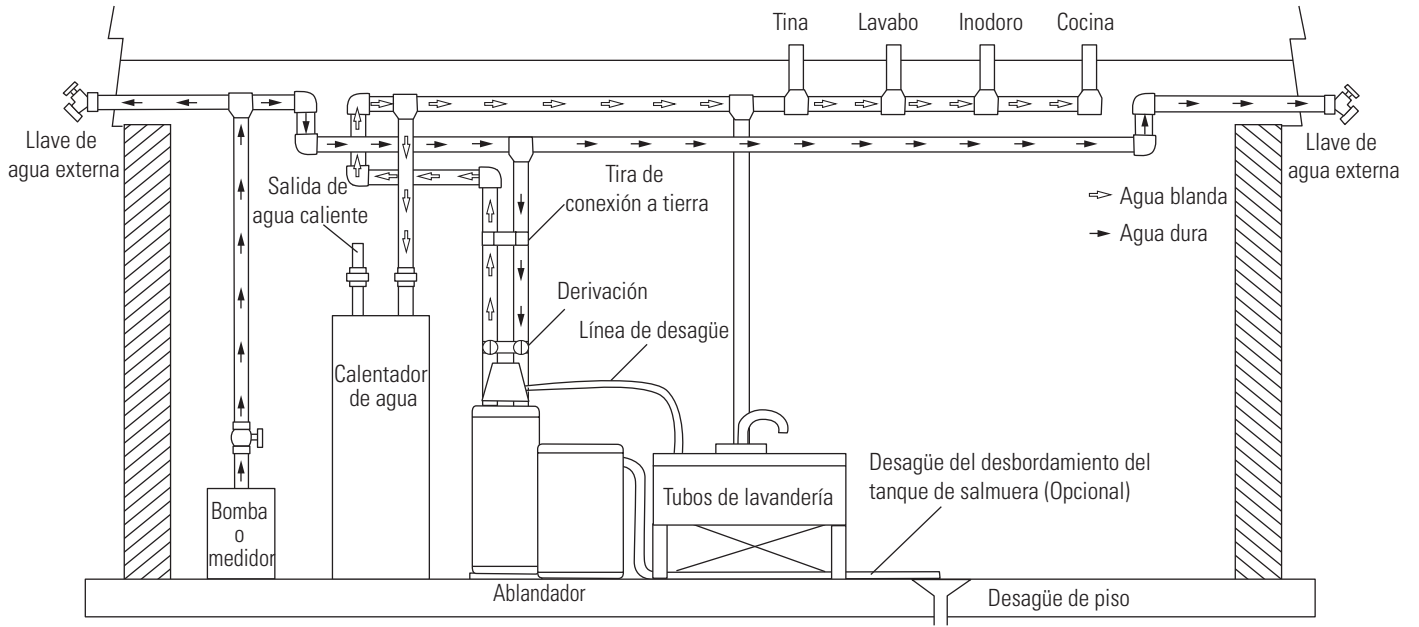
**NOTA: Nto use sal de roca ni granulada.**

## **DESINFECCIÓN DEL SISTEMA**

### **Desinfección de los suavizadores de agua**

Los materiales de construcción de los suavizadores de agua modernos no favorecen la proliferación de bacterias ni contaminan el suministro de agua. Durante el uso normal, un suavizador de agua puede ensuciarse con materia orgánica o, en algunos casos, con bacterias procedentes del suministro de agua. Esto puede resultar en un sabor u olor extraño en el agua.

Algunos suavizadores de agua necesitan ser desinfectados después de la instalación y otros requerirán una desinfección periódica durante su vida útil normal.

En función de las condiciones de uso, el estilo del suavizador de agua, el tipo de intercambiador de iones y el desinfectante disponible, se puede elegir entre los siguientes métodos.

### **Hipoclorito de sodio o de calcio**

#### **Aplicación**

Estos materiales son satisfactorios para su uso con resinas de poliestireno, zeolita de gel sintético, arena verde y bentonitas.

#### **Hipoclorito de sodio al 5.25 %**

Estas soluciones están disponibles bajo marcas de blanqueadores domésticos. Si se utilizan soluciones más concentradas, como las que se venden para las lavanderías comerciales, ajuste la dosis según corresponda.

1. Dosis
  - A. Resina de poliestireno; 1.2 onzas líquidas (35.5 ml) por pie cúbico.
  - B. Intercambiadores no resinosos; 0.8 onzas líquidas (23.7 ml) por pie cúbico.
2. Ablandadores con tanques de sal
  - A. Realice un retrolavado del suavizador de agua y añada la cantidad requerida de solución de hipoclorito en el pozo del tanque de sal. El tanque de sal debe tener agua para permitir que la solución sea transportada hasta el suavizador de agua.
  - B. Proceda con la recarga normal.

#### **Hipoclorito de calcio**

Hipoclorito de calcio, 70% de cloro disponible. Se presenta en diversas formas como tabletas y gránulos. Estos materiales sólidos se pueden usar directamente sin necesidad de disolverlos antes.

1. Dosificación
  - A. Dos granos (aproximadamente 0.1 onzas [3 ml]) por pie cúbico.
2. Suavizadores de agua con tanque de sal
  - A. Realice un retrolavado del descalcificador y añada la cantidad requerida de hipoclorito en el pozo del tanque de sal. El tanque de sal debe tener agua para permitir que la solución de cloro sea transportada hasta el suavizador de agua.
  - B. Continúe con la recarga normal.

# INICIO RÁPIDO DE CONTROL DE PANTALLA TÁCTIL

El control XTR2 se diseñó para ser fácil de configurar y comenzar a usar al sacarlo de la caja. El siguiente procedimiento sencillo se puede usar para configurar el sistema y comenzar a tratar agua en las aplicaciones más típicas.

**NOTA: Los pasos 3 y 4 son opcionales y no son necesarios para arrancar el sistema. Todas las configuraciones de control se pueden cambiar después de que la unidad está en servicio.**

**NOTA: Presione  en cualquier pantalla de Inicio rápido para devolver la pantalla de vuelta a sus configuraciones originales.**

1. Después de enchufar la unidad, aparece la pantalla de Format (Formato) (Figura 4).







Figura 4 Pantalla Format

Presione el botón **language** (idioma) para ajustar el idioma de visualización del sistema (solo versión internacional): English, French, German, Italian, o Spanish. Presione  al terminar.

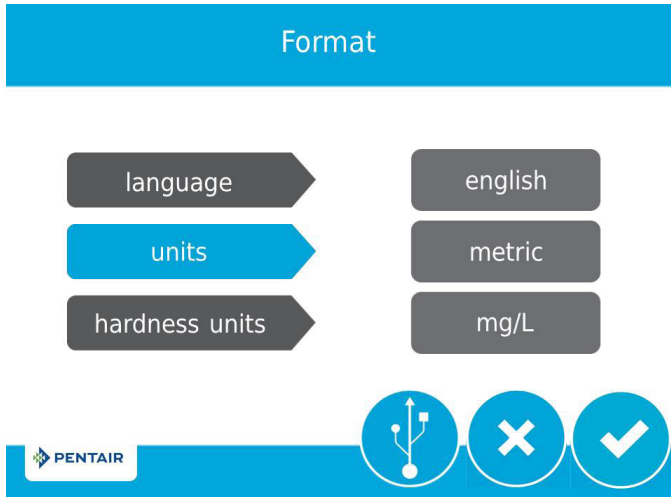
Presione el botón **units** (unidades) para ajustar las unidades de medición del sistema (EE. UU. o métrico). Presione  al terminar.

Presione el botón **hardness units** (unidades de dureza) para ajustar las unidades de medición de dureza del sistema (grains per gallon, mg/L o ppm, German degrees, French degrees, o English degrees) (granos por galón, mg/l o ppm, grados alemanes, grados franceses o grados ingleses). Presione  al terminar. Las unidades de dureza son ajustables solo si se escogieron unidades métricas.

**NOTA: Si la pantalla está en blanco después de enchufar la unidad, toque la pantalla para encenderla.**



2. Después de presionar , se muestra la pantalla Assistance Name (Nombre de asistencia) (Figura 5).



Figura 5 Pantalla Assistance Name

Con el teclado, escriba el nombre del profesional o empresa de tratamiento de agua al que el propietario puede llamar para recibir servicio del sistema (opcional).

Para ingresar una letra usando el teclado, presione rápidamente el botón del teclado el número de veces que corresponde a la posición de la letra deseada en el botón. Por ejemplo, para ingresar la letra "C", presione rápidamente el botón ABC tres veces. Presione  al terminar.

3. Después de presionar , aparece la pantalla Assistance Phone (Teléfono de asistencia) (Figura 6).





Figura 6 Pantalla Assistance Phone

Ingrese el número telefónico del profesional o empresa de tratamiento de agua a quien el propietario puede llamar para recibir servicio del sistema (opcional). Presione  al terminar.

4. Después de presionar , aparece la pantalla Assistance Interval (Intervalo de asistencia) (Figura 7).

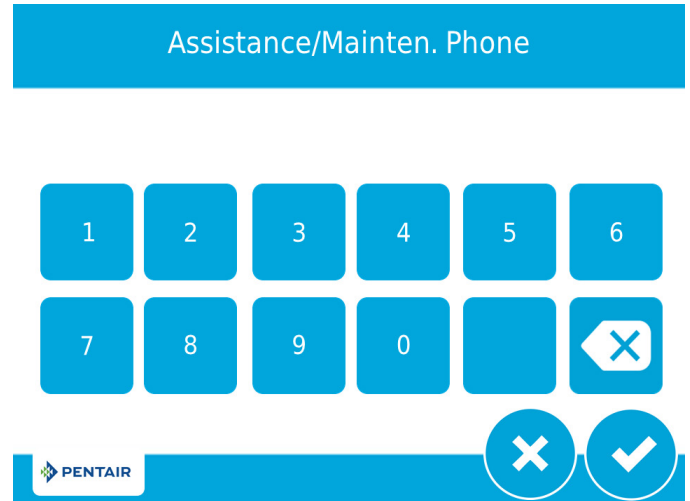



Figura 7 Pantalla Assistance Interval

Use la pantalla Assistance Interval para configurar el intervalo en el cual el propietario deberá llamar a un profesional de tratamiento de agua para obtener servicio del sistema (opcional). El intervalo de asistencia se puede basar en un número establecido de meses (basado en meses) o un número de regeneraciones (basado en regeneraciones).

Presione el botón **interval** (intervalo) para seleccionar un intervalo de asistencia basado en meses o en regeneraciones, y luego presione . Presione el botón **month** (mes) o **regen** (regeneración) dependiendo de su selección anterior y seleccione el número de meses (hasta 60) o regeneraciones (hasta 2000) que deben pasar hasta que el propietario necesite llamar para pedir servicio. Presione  al terminar.

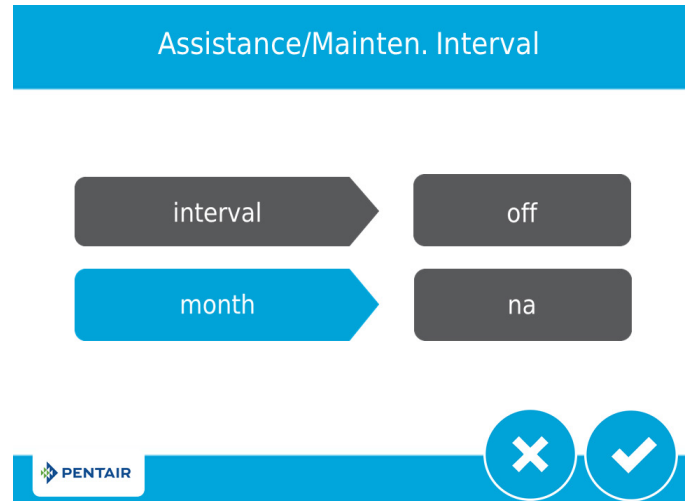
# INICIO RÁPIDO DE CONTROL DE PANTALLA TÁCTIL CONTINUACIÓN

5. Después de presionar , aparece la pantalla inicial (Figura 8).



Figura 8 Pantalla inicial

El botón **Día y hora** estará titilando, e indicará que es necesario configurar el día de la semana y la hora. Si la fecha y la hora son incorrectas, presione el botón **Día y hora** para actualizar al día y la hora correctos. Aparece la pantalla Day and Time (Día y hora) (Figura 9).





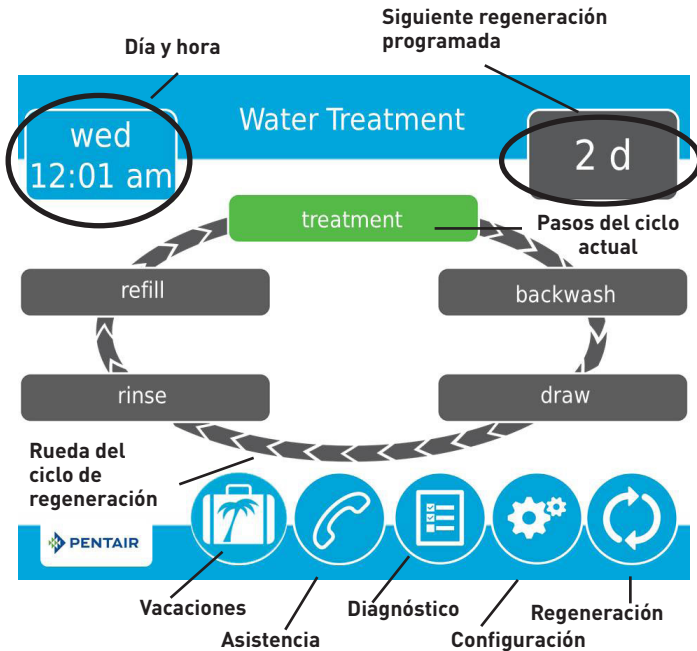

Figura 9 Pantalla Day and Time

Presione los botones **Día de la semana**, **Hora**, **Minuto**, y **AM/PM/HR** para ajustar los valores al día de la semana y la hora correctos. Al fijar el valor del botón **AM/PM/HR** a HR se cambia la visualización a un reloj de 24 horas. Presione los botones **Día**, **Mes** y **Año** para ajustar los valores a la fecha correcta. Presione el botón  al terminar para volver a la pantalla inicial. Presione  para volver a la pantalla inicial sin guardar.

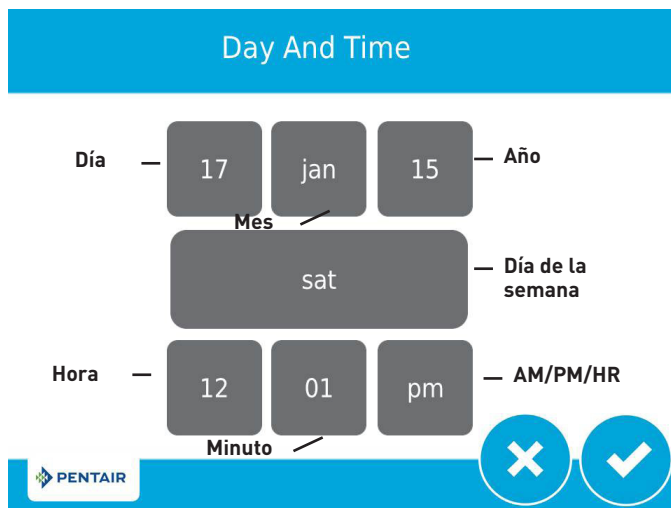
6. Para comenzar una regeneración, presione el botón **Regeneración** . Aparece la pantalla Regeneration (Regeneración) (Figura 10).





Figura 10 Pantalla Regeneration

- Presione **Ahora (now)** para comenzar una regeneración inmediatamente o presione **A la hora de regen. (at regen. time)** para establecer la regeneración a la hora programada (2:00 a. m. predeterminado para ablandadores; 12:00 a. m. predeterminado para filtros). Presione **A la hora de regen.** nuevamente para cancelar la regeneración manual.

7. Durante la Regeneración, presione el botón  para avanzar inmediatamente al paso siguiente del ciclo. Ya en la regeneración, el volumen o la hora aparecerán debajo del botón . Para sistemas de ablandador, ponga sal en el tanque de salmuera.

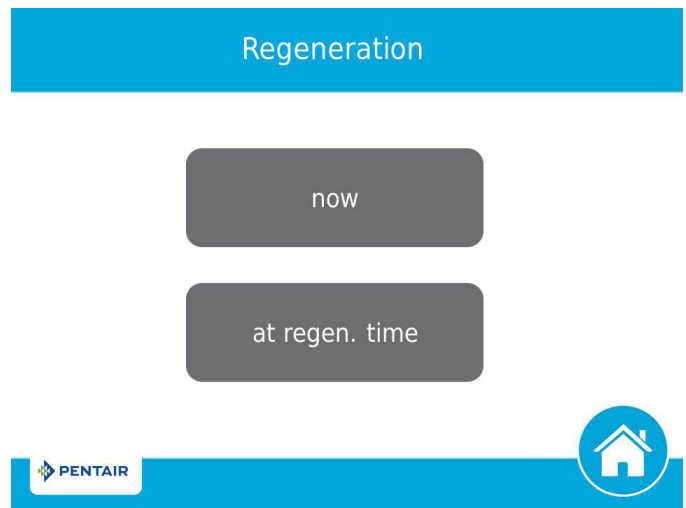
**NOTA: No utilice sal en grano ni de roca.**

Ahora la unidad está completamente programada y lista para tratar agua. Esta configuración rápida usa los ajustes preestablecidos del control, que son adecuados para casi todas las aplicaciones residenciales.



# CARACTERÍSTICAS DE CONTROL DE PANTALLA TÁCTIL

## Características del control de pantalla táctil XTR2

- Interfaz de pantalla táctil gráfica con funciones completas y fácil de usar para programación, servicio y diagnóstico.
- La programación no lineal ya no requiere circular por cada parámetro al programar o dar servicio.

## Botones y símbolos

**NOTA: No todos los botones aparecen en todas las pantallas.**

### Rueda del ciclo de regeneración

- Muestra el paso del ciclo de regeneración en que está actualmente el sistema. La rueda gira con cada paso de modo que el paso actual se muestra en verde.



**NOTA: En las unidades con medidor el paso "Treatment" (Tratamiento) en el ciclo de regeneración destellará cuando el agua esté fluyendo a través de la unidad.**

### Inicio

- Muestra la pantalla inicial.

### Regeneración

- Muestra la pantalla Regeneration (Regeneración), que le permite comenzar una regeneración y circular manualmente a través de los pasos de regeneración.

### Configuración

- Muestra la pantalla Settings (Configuración), que le permite ajustar las configuraciones usadas con frecuencia. Presionar este botón mientras está en la pantalla Settings proporciona acceso a la pantalla Master Settings (Configuración maestra), que le permite programar la válvula por completo.

**NOTA: Debido a la complejidad de estas configuraciones y el potencial de errores, solo su profesional de agua local deberá tener acceso a la Configuración maestra.**

### Diagnóstico

- Muestra la pantalla Diagnostic (Diagnóstico), que puede ayudar a ejecutar mantenimiento y resolver problemas de desempeño con la válvula.

### Brillantez

- Muestra la pantalla Brightness (Brillantez), que permite el ajuste de la iluminación posterior de la pantalla táctil.

### Modo de vacaciones

- Cuando se presiona, detiene todas las regeneraciones programadas; presione otra vez para reiniciar la operación normal.

### Asistencia

- Muestra un nombre y número telefónico al cual llamar para dar servicio a la unidad.

### Conectar a USB

- Le permite conectar el control a una PC a través de un cable USB para programación de campo o descargar los parámetros de diagnóstico mediante una PC (se requiere la aplicación Programador de campo).

### Flechas de navegación en pantalla

- Estas flechas, que se muestran en las esquinas superior izquierda y superior derecha de la pantalla, le permiten navegar de una pantalla a otra. **NOTA: Las configuraciones en la pantalla anterior no se guardan a menos que se presione .**

### Flechas de ajustes

- Estas flechas le permiten cambiar los valores de ciertos ajustes al programar el control.

### Alarma

- Se muestra cuando ha ocurrido una alarma; se acompaña por una señal sonora de alarma. Presione para silenciar la alarma sonora.

### Error

- Aparece cuando ha ocurrido un error. Presione para mostrar la pantalla Error para obtener información de error más detallada.

### Avanzar

- Esta flecha le permite avanzar por los pasos de ciclo durante una regeneración.

### Restablecer

- Se muestra en la Pantalla de diagnóstico para restablecer los datos de Totalizador y Flujo pico y en Configuración maestra para restablecer los parámetros a los de fábrica o los que no son de fábrica.

### Aceptar

- Presione para guardar o aceptar los cambios en la configuración de control.

### Cancelar

- Presione para cancelar la configuración y salir a la pantalla anterior sin guardar.



# CARACTERÍSTICAS DE CONTROL DE PANTALLA TÁCTIL CONTINUACIÓN

## Características de la pantalla

### Pantalla inicial



Figura 11 - Pantalla inicial

La pantalla inicial siempre se muestra a menos que se esté configurando la configuración de control o durante la regeneración. Esta pantalla muestra información general sobre el sistema y le permite comenzar una regeneración manual o acceder a la configuración de control. A continuación se describen las características de la pantalla, seguidas de información más detallada sobre cada función.

**NOTA: Si no se presiona un botón durante cinco minutos, la pantalla ingresará en un modo de ahorro de energía. La unidad seguirá funcionando, pero la pantalla estará en blanco. Toque cualquier punto de la pantalla para salir del modo de ahorro de energía.**

- **Regeneración:** Presione para comenzar una regeneración manual.
- **Configuración:** Presione para acceder a los ajustes usados frecuentemente.
- **Diagnóstico:** Presione para ver datos de diagnóstico.
- **Asistencia:** Presione para mostrar el nombre y número telefónico al que llamar para pedir servicio.
- **Modo de vacaciones:** Presione para detener todas las regeneraciones programadas; presione otra vez para reiniciar la operación normal.
- **Rueda del ciclo de regeneración:** Muestra los pasos del ciclo por los que pasará la válvula durante una regeneración; el paso de ciclo actual siempre está en la parte superior de la rueda.
  - **treatment (tratamiento):** La unidad está tratando agua
  - **backwash (contralavado):** El agua fluye desde la parte inferior del recipiente a la parte superior del recipiente para limpiar el medio
  - **draw (arrastre):** La salmuera se hace pasar al medio y luego se enjuaga lentamente
  - **rinse (enjuague):** El agua fluye desde la parte superior del recipiente a la inferior para enjuagar el medio
  - **refill (rellenado):** El tanque de salmuera se vuelve a llenar de agua
- **Siguiete regeneración programada:** Muestra el tiempo que falta para la siguiente regeneración programada, o el volumen restante hasta la regeneración en sistemas con medidor.

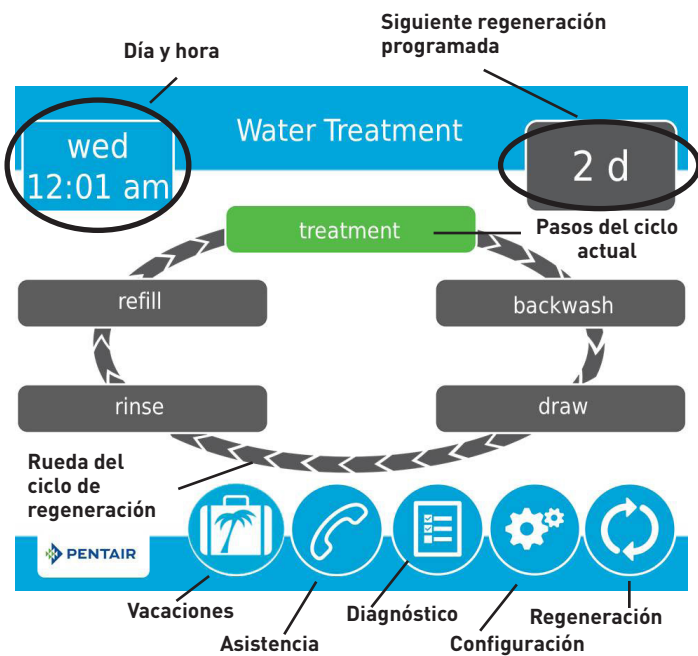
- **Día y hora:** Muestra el día de la semana y la hora programados actualmente. Este botón destellará si el control se restableció.

### Regeneración

Regenera el sistema a pedido al presionar el botón Regeneración en la pantalla inicial. La regeneración manual solo se puede usar mientras la válvula está en la posición de tratamiento. Desde la pantalla inicial, presione el botón **Regeneración** . Aparece la pantalla Regeneration (Regeneración).



Figura 12 Pantalla Regeneration

- Presione **ahora** para comenzar una regeneración inmediatamente, o presione **at regen. time** para poner en cola la regeneración para la hora de regeneración programada (2:00 a. m. de manera preestablecida para ablandadores, 12:00 a. m. de manera preestablecida para filtros). Al presionar **at regen. time** otra vez se cancelará la regeneración manual.
- Durante la regeneración, presione el botón para avanzar inmediatamente al siguiente paso de ciclo. Una vez en regeneración, el volumen o tiempo se exhibirá debajo del botón .

### Día y hora

Desde la pantalla Inicio (figura 11), presione el botón Día y hora. Aparece la pantalla Día y hora (Day and Time) (figura 13).

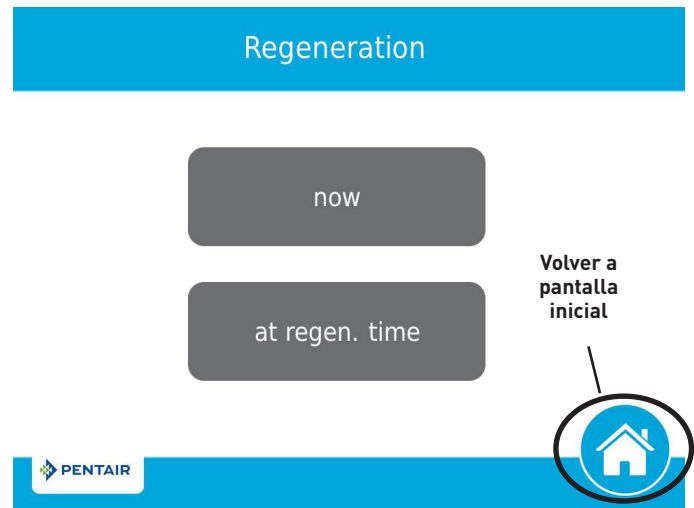



Figura 13 Pantalla Day and Time

- Presione los botones **Día de la semana**, **Hora**, **Minuto**, y **AM/PM/HR** para ajustar los valores al día y hora correctos. Al fijar el valor del botón **AM/PM/HR** a HR se cambia la visualización a un reloj de 24 horas. Presione los botones **Día**, **Mes** y **Año** para ajustar los valores a la fecha correcta. Presione el botón al terminar para volver a la pantalla inicial.

# CARACTERÍSTICAS DE CONTROL DE PANTALLA TÁCTIL CONTINUACIÓN

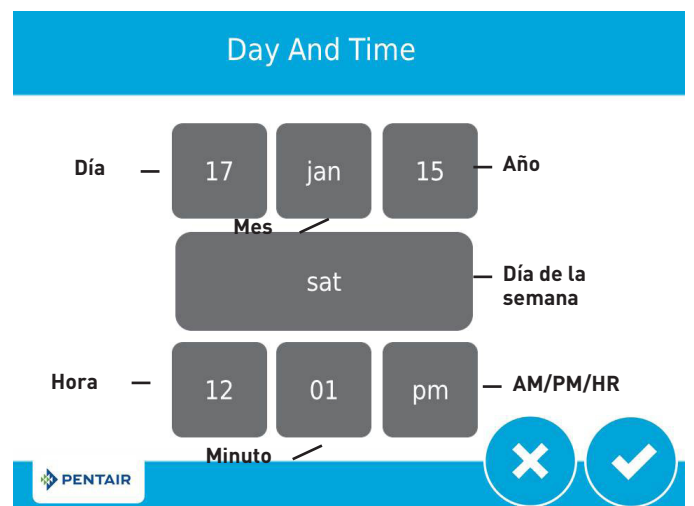
## Configuración

La pantalla Settings (Configuración) le permite cambiar la configuración básica del control, incluyendo hora de regeneración y dureza del agua. Estos ajustes mejoran la eficiencia operativa del sistema y se pueden ajustar independientemente de otras configuraciones de control sin necesidad de ingresar a los ajustes maestros.

Desde la pantalla inicial, presione el botón Configuración . Aparece la pantalla Settings (Ajustes).





Figura 14 Pantalla Settings

- Presione **day override** (ignorar día) para ajustar el número de días después de la última regeneración cuando se ejecutará automáticamente una nueva regeneración sin importar si hay una regeneración programada o no.
- Presione **regen time** (hora de regeneración) para ajustar la hora del día a la que comenzará un ciclo de regeneración automática.
- Presione **hardness** (dureza) para ajustar el ajuste de dureza. Este valor deberá ser igual a la dureza del suministro de agua sin tratar que entra.

**NOTA:** Al cambiar la configuración de dureza se recalcula el volumen de tratamiento y el intervalo de regeneración. Este ajuste solo se deberá cambiar por consejo de un profesional.

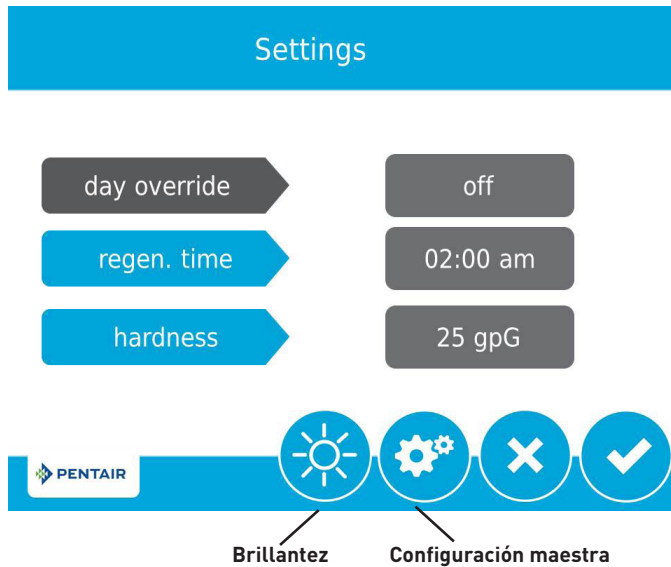
- Presione  para guardar sus cambios o presione  para volver a la pantalla inicial.

Se puede acceder a otras funciones adicionales desde la pantalla Ajustes al presionar los botones que están en la parte inferior de la pantalla (vea la figura 13):

- **Configuración maestra:** Muestra la pantalla Master Settings (Configuración maestra) que le permite programar la válvula completamente.
- **Brillantez:** Muestra la pantalla Brightness (Brillantez) que le permite ajustar la brillantez de la iluminación posterior de la pantalla de control.

**NOTA:** Debido a la complejidad de estas configuraciones y el potencial de errores, solo su profesional de agua local deberá tener acceso a la Configuración maestra.

**NOTA:** No se puede ajustar la configuración durante una regeneración. Si comienza una regeneración mientras se está en el menú configuración, la pantalla volverá a la pantalla principal y todos los parámetros se anularán.

## Asistencia para el usuario

La pantalla Assistance (Asistencia) muestra el nombre y número telefónico al que el propietario puede llamar para recibir servicio del sistema (opcional). Presione el botón **Asistencia**  desde las pantallas Master Settings (Configuración maestra) o Inicial. Aparece la pantalla Assistance (Asistencia).





Figura 15 Pantalla Assistance

- Esta información se ingresa en el arranque inicial del control (vea INICIO RÁPIDO DE CONTROL DE PANTALLA TÁCTIL) o se puede cambiar en la Configuración maestra.
- Oprima el botón **Inicio**  para volver a la pantalla inicial.

**NOTA:** La pantalla Assistance también aparece automáticamente cuando el sistema alcanza el intervalo de asistencia programado. Vea INICIO RÁPIDO DE CONTROL DE PANTALLA TÁCTIL.

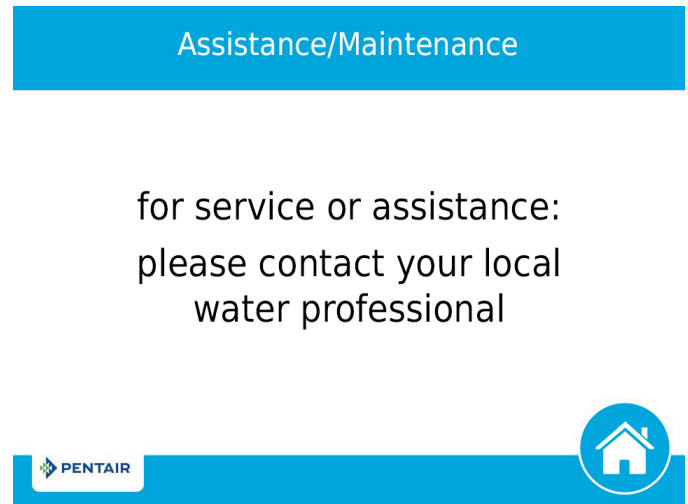
## Configuración maestra

Las pantallas Master Settings (Configuración maestra) incluyen todos los parámetros configurables disponibles en el control.

**PRECAUCIÓN** El ajuste incorrecto de la configuración maestra puede hacer que el sistema funcione incorrectamente. Antes de ingresar a la configuración maestra comuníquese con su representante profesional de agua.

Desde la pantalla de Configuración, oprima el botón Configuración . Aparece un mensaje de advertencia.





Figura 16 Pantalla de advertencia de Configuración maestra

- Presione  para continuar a la pantalla Password (Contraseña) u oprima  para volver a la pantalla inicial.

## CARACTERÍSTICAS DE LOS CONTROLES DE LA PANTALLA TÁCTIL *CONTINUACIÓN*

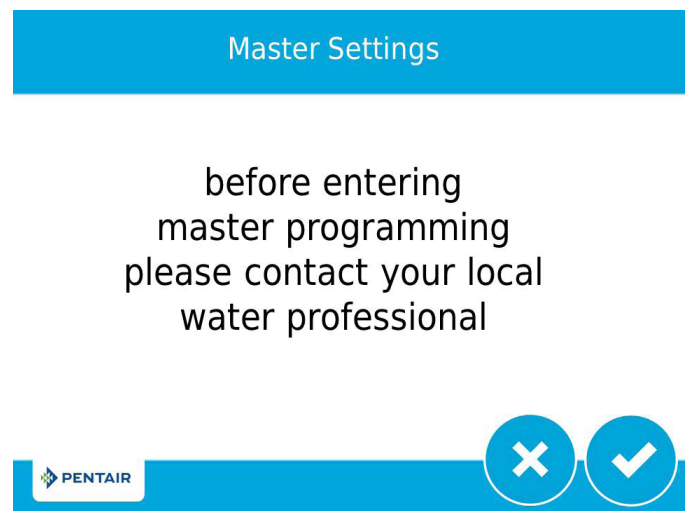
La pantalla Contraseña muestra un teclado numérico.







Figura 17 Pantalla Contraseña (Password)

- Ingrese la contraseña de las configuraciones maestras **1201** y presione  para ir a la pantalla principal de Configuraciones maestras, o presione para  regresar a la pantalla Inicio.

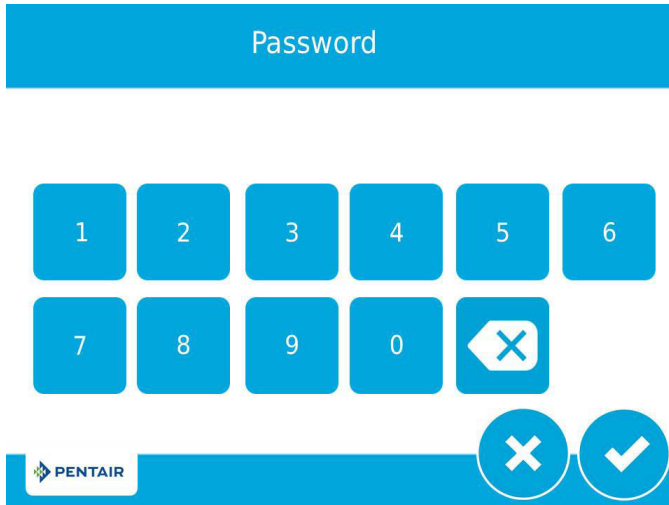
Después de ingresar la contraseña correcta y presionar , aparece la pantalla principal de Configuraciones maestras.





Figura 18 Pantalla principal de Configuraciones maestras (Main Master Settings)

En las pantallas Configuraciones maestras, presione  para guardar todos los parámetros establecidos en un perfil personalizado (ver CONFIGURACIONES PERSONALIZADAS en la página 15) o presione el botón Inicio  para regresar a la pantalla Inicio.

A continuación, se describen las características de las pantallas de las Configuraciones maestras. Consulte PROGRAMACIÓN DE CONFIGURACIONES MAESTRAS Y TABLA DE REFERENCIA DE CONFIGURACIONES para obtener información más detallada.

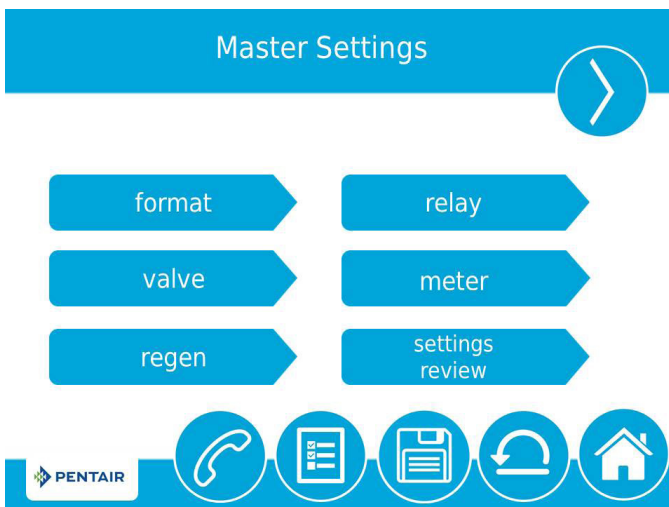
- **Formato (format):** contiene configuraciones para idioma, unidades, unidades de dureza, nombre de asistencia, teléfono de asistencia e intervalo de asistencia. Consulte el INICIO RÁPIDO DE CONTROL DE PANTALLA TÁCTIL para obtener más información sobre estas configuraciones.
- **Válvula (valve):** contiene configuraciones para el sistema, válvula y tipo de regeneración.
- **Regeneración (regen.):** contiene configuraciones para el flujo de la regeneración.
- **Relé (relay):** contiene configuraciones para los relés Aux 1 y Aux 2.

- **Medidor (medidor):** (sistemas de relojes) contiene configuraciones para los tipos de medidores y la regeneración de emergencia.
- **Revisar configuraciones (settings review):** muestra un resumen de todas las configuraciones programadas.



Figura 19 Pantalla secundaria de Configuraciones maestras (Secondary Master Settings)

- **Regen. ahorro agua (water saver regen):** contiene configuraciones para establecer regeneraciones para ahorrar agua al reducir el tiempo de retrolavado y de enjuague en un intervalo particular.
- **Regen. remota (remote regen):** contiene configuraciones para activar una regeneración vía una entrada remota.
- **Generación de cloro/poca sal (cl generation/low salt):** (en la versión internacional solamente) contiene configuraciones para activar el generador de cloro para el control.

### Regeneración con ahorro de agua

Desde la pantalla secundaria de Configuraciones maestras (figura 19), presione el botón Regen. **ahorro agua (water saver regen.)** para mostrar la pantalla Regeneración con ahorro de agua (Water Saver Regen) (figura 20).

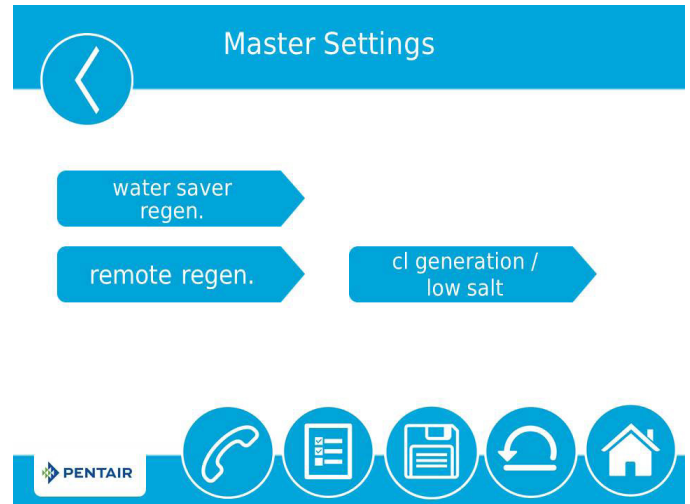

Figura 20 Water Saver Regen Screen

- **water saver regen:** reduces backwash and rapid rinse times on a particular interval. The reduced backwash time is 50% less than the backwash time (rounded down to the nearest minute, e.g. if the backwash time is set to 10 minutes, enabling the water saver regen function will reduce the backwash time to 5 minutes). The reduced rapid rinse time is 66% less than the rapid rinse time (rounded down to the nearest minute, e.g. if the rapid rinse time is set to 10 minutes, enabling the water saver regen function will reduce the backwash time to 3 minutes).
- **range:** 1-25 regenerations (for example, a setting of 3 will produce 1 normal regeneration then 3 reduced water saving regenerations).

## CARACTERÍSTICAS DE LOS CONTROLES DE LA PANTALLA TÁCTIL *CONTINUACIÓN*

### Pantalla Regeneración remota (Remote Regeneration)

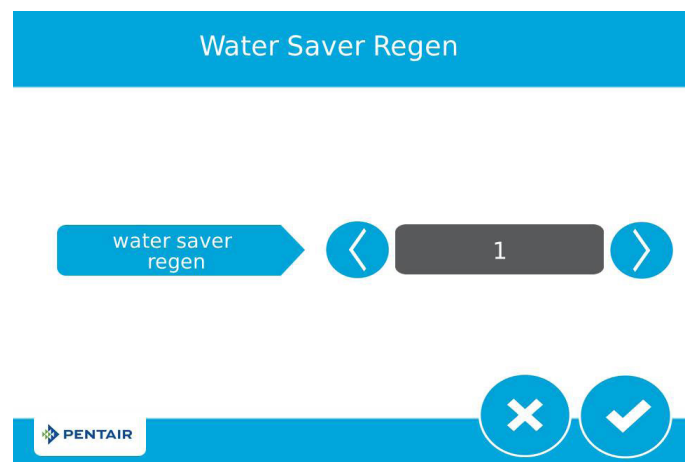
En la pantalla Configuraciones secundarias (figura 19) presione el botón regen. remota (remote regen) para mostrar la pantalla Regeneración remota (Remote Regeneration).



Figura 21 Pantalla Regeneración remota (Remote Regeneration)

- **Duración de regeneración remota (remote regeneration duration):** contiene configuraciones para activar una regeneración por medio de una entrada remota. Seleccione un valor en segundos durante los cuales el interruptor remoto debe estar cerrado para activar la regeneración.

Conecte un interruptor remoto (como un interruptor de presión diferencial) a los terminales de entrada del encendido remoto de la parte trasera del tablero de control del XTR2. Cuando el interruptor remoto queda cerrado durante la cantidad de segundos especificados en la pantalla Regeneración remota, se activará una regeneración independientemente del volumen, capacidad o tiempo restante hasta la siguiente regeneración programada.

### Generación de cloro/poca sal (Chlorine Generation/Low Salt) (en la versión internacional solamente)

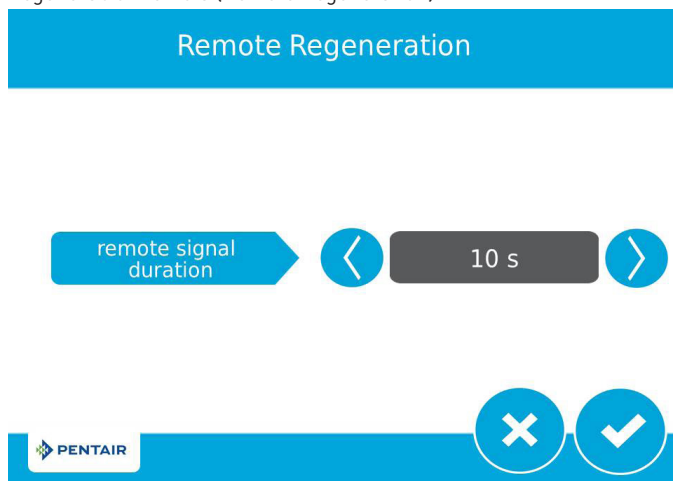
En la pantalla secundaria de Configuraciones maestras (figura 19), presione el botón Generación de cl/poca sal (Chlorine Generation/Low Salt) para mostrar la pantalla del mismo nombre (figura 22).



Figura 22 Pantalla Generación de cloro/poca sal (Chlorine Generation/Low Salt)

- **Generación de cl/poca sal (Chlorine Generation/Low Salt):** contiene configuraciones para activar el generador de cloro para el control (encendido/apagado).
- Rango de intervalo de regen. (regen interval range): 1 a 255 regeneraciones.

## MASTER SETTINGS PROGRAMMING

**PRECAUCIÓN** El ajuste incorrecto de la configuración maestra puede hacer que el sistema funcione incorrectamente. Antes de ingresar a la configuración maestra comuníquese con su representante profesional de agua.

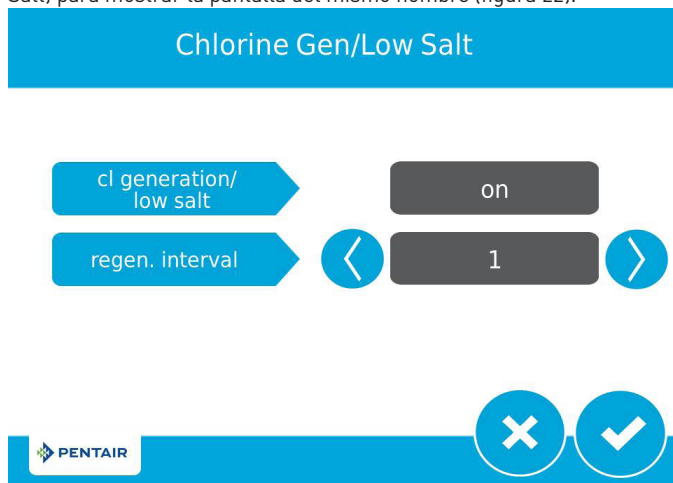
**NOTA:** Si está programado que ocurra una regeneración mientras está en Configuración maestra, la regeneración programada se cancelará.

A continuación se presenta un panorama detallado de las configuraciones disponibles en Configuración maestra. Consulte la TABLA DE REFERENCIA DE CONFIGURACIÓN MAESTRA para ver el juego completo de valores e intervalos a disposición del programa mientras está en Configuración maestra.

### Pantalla Format

Desde la pantalla principal Master Settings (Figura 18) presione el botón **format** para mostrar la pantalla Format.



Figura 23 Pantalla Format

- **language (idioma):** Muestra el idioma usado en el control (solo en la versión internacional): English, French, German, Italian, or Spanish.
- **units (unidades):** Contiene ajustes para el tipo de unidades (EE. UU. o métricas) que se van a usar en el control.
- **hardness units (unidades de dureza):** Contiene configuraciones para las unidades de medición de dureza (grains per gallon, mg/L or ppm, German degrees, French degrees, or English degrees) (granos por galón, mg/l o ppm, grados alemanes, grados franceses o grados ingleses). Las unidades de dureza son ajustables solo si se escogieron unidades métricas.

**NOTA:** Las unidades de dureza en grados se convierten a ppm a la entrada. Las entradas en grados se pueden redondear hacia arriba o hacia abajo al equivalente en ppm más cercano.

- Oprima las flechas de navegación de la pantalla en la esquina superior derecha e izquierda de la pantalla para navegar a las pantallas Assistance Name, Assistance Phone y Assistance Interval (Nombre de asistencia, Teléfono de asistencia e Intervalo de asistencia). Consulte INICIO RÁPIDO DE CONTROL DE PANTALLA TÁCTIL para obtener más información sobre estas configuraciones.
- Presione para guardar los cambios.

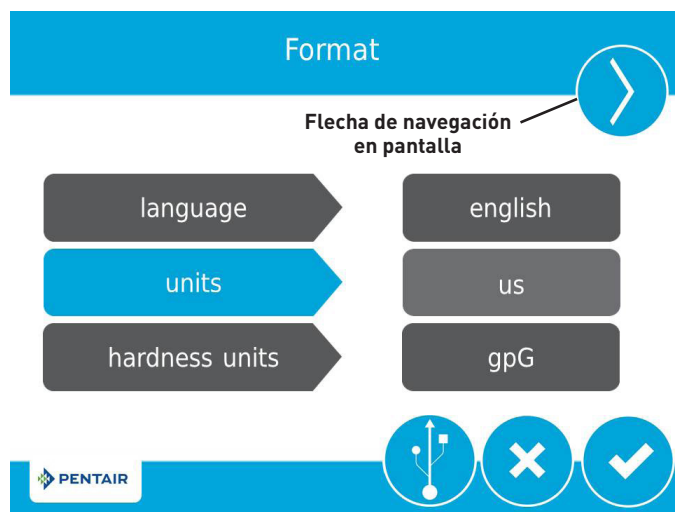

# PROGRAMACIÓN DE CONFIGURACIÓN MAESTRA CONTINUACIÓN

## Pantalla Valve (Válvula)

Desde la pantalla Master Settings principal (Figura 17) presione el botón **valve** (válvula) para mostrar la pantalla Valve.



Figura 24 Pantalla Valve

- **system (sistema):** Muestra el tipo de sistema. El tipo 4 (sistema sencillo) es actualmente la única selección disponible.
- **valve (válvula):** Contiene configuraciones para seleccionar el modelo de válvula instalado con el control.
- **regen type (tipo de regeneración):** Contiene configuraciones para el tipo de regeneración a usar para el sistema. Los tipos de regeneración se describen en detalle a continuación.

### Tipos de regeneración

El control XTR2 es compatible con varios tipos de regeneración diferentes. El tipo de regeneración define el método de regeneración automática para el sistema. Todos los tipos se explican a continuación.

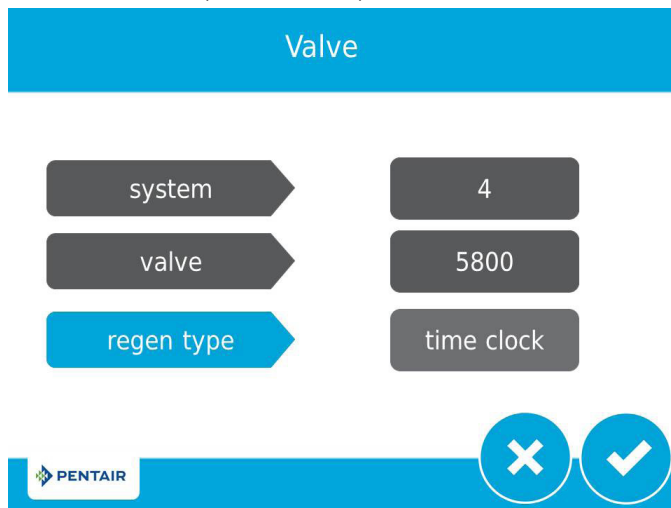
#### Reloj

Dispara una regeneración en un intervalo temporizado. El control iniciará un ciclo de regeneración a la Hora de regeneración seleccionada cuando el número de días desde la última regeneración sea igual al valor Ignorar día. El parámetro Ignorar día se puede configurar de 1 a 99 días así como intervalos parciales de 4, 8, 12, 16 y 20 horas.

#### Ablandador inmediato

Mide el consumo de agua y regenera el sistema tan pronto como se agota la capacidad del sistema. El control calcula la capacidad del sistema al dividir la capacidad de la unidad entre la dureza del agua de alimentación. Los sistemas de ablandador inmediato no usan un volumen de reserva. El control también iniciará un ciclo de regeneración a la hora de regeneración programada si pasa un número de días igual al valor de Ignorar el día antes de que el consumo de agua agote la capacidad calculada del sistema. El valor preestablecido del parámetro Ignorar día es OFF (desactivo) y REGEN TIME estará en gris a menos que el valor de ignorar día se haya modificado.

**PRECAUCIÓN** Al configurar el sistema para regeneración inmediata del ablandador, fijar la capacidad a un valor menor que el de la dureza del agua de alimentación puede hacer que el sistema regenere constantemente. Si esto ocurre, desconecte el motor del control y corrija los valores de capacidad y dureza del agua en la Configuración maestra. Consulte "RESOLUCIÓN DE PROBLEMAS" en la página 19 para obtener más información.

#### Ablandador retardado

Mide el consumo de agua y regenera el sistema en la Hora de regeneración seleccionada después de que se agota la capacidad del sistema calculada. El control calcula la capacidad del sistema al dividir la capacidad de la unidad entre la dureza del agua de alimentación y restar la reserva.

La reserva se debe configurar para asegurarse de que el sistema entregue agua tratada entre el momento en que se agota la capacidad del sistema y la hora de regeneración real. Las reservas se pueden configurar como Volumen fijo, Porcentaje fijo de la capacidad, una Reserva variable basada en el consumo de agua del día anterior, o una Reserva semanal basada en el consumo de agua promedio para el día de la semana actual. El valor preestablecido para el parámetro ignorar día es OFF (Inactivo), y el tipo de reserva preestablecido es Reserva semanal.

Un control de ablandador retardado también iniciará un ciclo de regeneración a la hora de regeneración seleccionada si pasa un número de días igual al valor de Ignorar el día antes de que el consumo de agua agote la capacidad calculada del sistema.

Si el tipo de regeneración se cambia de Ablandador inmediato a Ablandador retardado (o viceversa) todos los parámetros dentro de estos tipos se restablecerán al valor preestablecido de fábrica.

#### Filtro inmediato

Regenera el sistema inmediatamente después de que se agota el valor seleccionado de Ignorar volumen. Un control de filtro inmediato también iniciará un ciclo de regeneración a la hora de regeneración seleccionada si pasa un número de días igual al valor de Ignorar el día antes de que el consumo de agua agote la capacidad calculada del sistema.

#### Filtro retardado

Regenera el sistema a la hora de regeneración seleccionada después de que se agota el valor seleccionado de Ignorar volumen. Un control de filtro retardado también iniciará un ciclo de regeneración a la hora de regeneración seleccionada si pasa un número de días igual al valor de Ignorar el día antes de que el consumo de agua agote la capacidad calculada del sistema.

**NOTA:** Si se selecciona Filtro inmediato o Filtro retardado, las funciones de Flujo de material regenerador se limitan a Filtro y Filtro con flujo ascendente.

## Pantalla Regeneration (Regeneración)

Desde la pantalla Master Settings principal (Figura 17) presione el botón **regen** (regeneración) para mostrar la pantalla Regeneration.



Figura 25 Pantalla Regeneration

**PRECAUCIÓN** Al ajustar la configuración de Regeneración se desactivarán los relés configurados. Los relés requeridos se deberán reprogramar en la pantalla Relay Output (Salida de relé).

# PROGRAMACIÓN DE CONFIGURACIÓN MAESTRA CONTINUACIÓN

- **regen flow (flujo de regeneración):** Contiene ajustes para el tipo de flujo de material regenerador que se va a usar en la válvula. Los cambios a esta configuración afectan los pasos del ciclo mostrados en la rueda de ciclo de regeneración en la pantalla inicial. A continuación se describen los pasos de ciclo de flujo de material regenerador. Consulte CARACTERÍSTICAS DE CONTROL DE PANTALLA TÁCTIL para conocer las definiciones de paso de ciclo.
  - **upflow (flujo ascendente):** Los pasos de ciclo son así: Arrastre, contralavado, enjuague, rellenado
  - **downflow (flujo descendente):** Los pasos de ciclo son así: Contralavado, arrastre, enjuague, rellenado
  - **downflow 2X backwash (flujo descendente, contralavado dos veces):** Los pasos de ciclo son así: Contralavado, arrastre, contralavado, enjuague, rellenado
  - **filter / upflow filter (filtro / filtro con flujo ascendente):** Los pasos de ciclo son así: Contralavado, enjuague
  - **custom upflow / downflow (flujo ascendente/flujo descendente personalizado):** Permite hasta 20 pasos de ciclo programables.
  - **variable refill (relleno variable):** Los pasos de ciclo son así: Rellenado, pausa, arrastre, contralavado, enjuague. El relleno variable calcula el tiempo de relleno dependiendo de la dosis de sal, el volumen de medio y tamaño de BLFC.

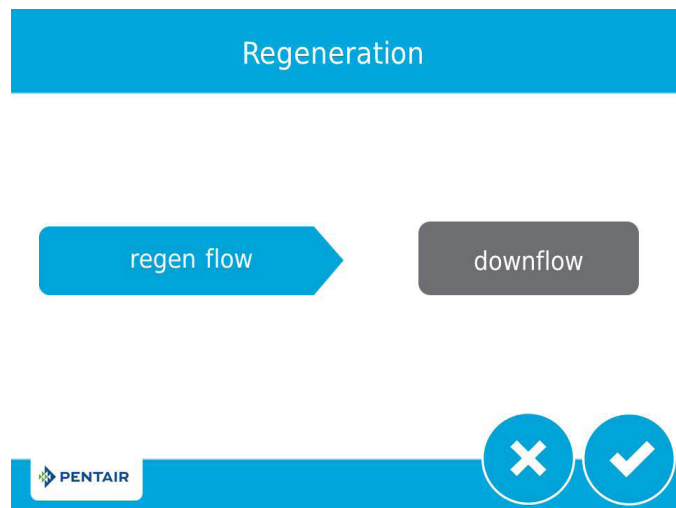
## Pantalla Relay Output (Salida de relé)

Desde la pantalla Master Settings principal (Figura 17) presione el botón **relay** (relé) para mostrar la pantalla Relay Outputs.



Figura 26 Pantalla Relay Outputs (Salidas de relé)

- **auxiliary 1 / auxiliary 2:** Contiene las configuraciones para programar hasta dos salidas de relé auxiliar. Hay tres tipos de relés que se pueden programar:
  - **Basado en ciclos:** El relé se encenderá cuando la válvula avance a los pasos de ciclo de regeneración especificados. Para programar, seleccione cada botón de paso de ciclo para el cual el relé se deberá encender.
  - **Basado en tiempo:** El relé se encenderá y apagará en un máximo de dos tiempos de inicio y final especificados.
  - **Basado en volumen:** El relé se encenderá cuando la válvula haya tratado un volumen de agua especificado. La duración se puede configurar para hasta dos horas.
  - **Basado en alarma:** El relé se encenderá cuando se cumpla la condición de alarma especificada (o cualquier condición de alarma). El relé se apagará cuando la alarma se borre.

## Pantalla Meter (Medidor)

Desde la pantalla Master Settings principal (Figura 17) presione el botón **meter** (medidor) para mostrar la pantalla Meter.

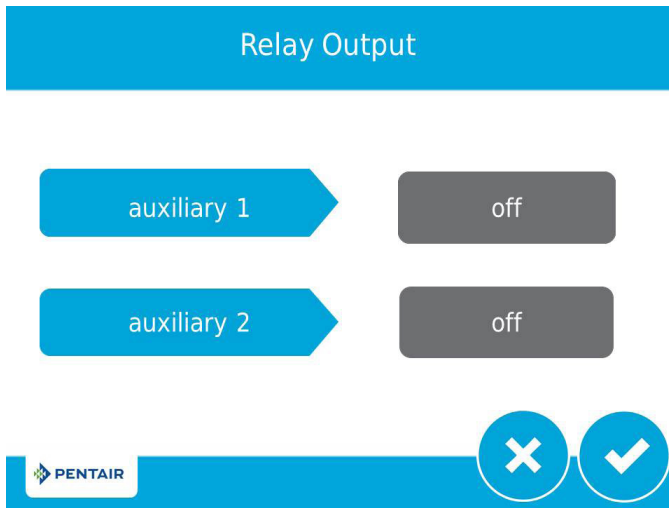

Figura 27 Pantalla Meter

- **meter type (tipo de medidor):** Contiene configuraciones para el tipo de medidor instalado con el sistema. La válvula 5810/5812 usa un medidor de turbina interno de 1.25".
- **generic (genérico):** Hay una opción genérica disponible si el medidor instalado no coincide con ninguna otra selección. Es necesario ajustar el número de pulsos por volumen para asegurar una medición correcta.
- **plumbing leak detect (detección de fuga de plomería):** Cuando está activa, dispara una alarma cuando el medidor de flujo detecta un flujo continuo de 0.5 GPM o 1 LPM durante un periodo de 24 horas.

## Pantalla Detección de flujo continuo (Continuous Flow Detect)

En la pantalla Configuraciones maestras (figura 18), presione el botón para mostrar la pantalla Detección de flujo continuo (Continuous Flow Detect).

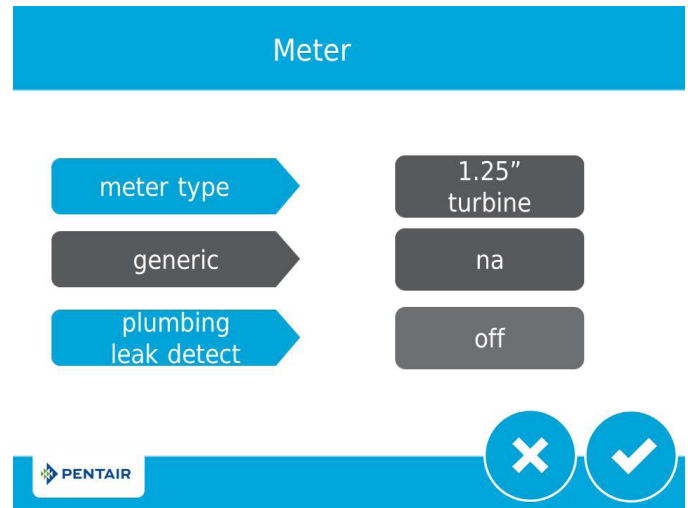

Figura 28 Pantalla Detección de flujo continuo (Continuous Flow Detect)

- **Detección de flujo continuo (continuous flow detect):** Cuando está activo, activa una alarma cuando el medidor de flujo detecta un flujo continuo de 0.5 gpm o 1 lpm en un periodo de 8 horas

# PROGRAMACIÓN DE CONFIGURACIÓN MAESTRA CONTINUACIÓN

## Settings Review (Revisión de configuración)

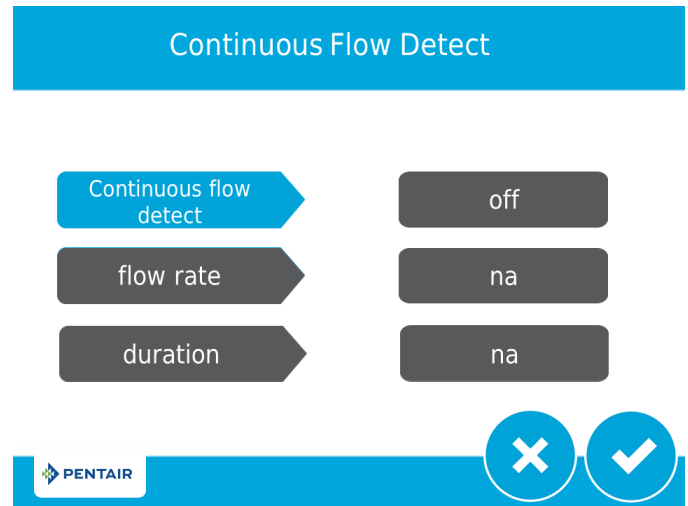
Desde la pantalla Master Settings principal (Figura 17) presione el botón settings review (revisión de configuración) para mostrar las pantallas Settings Review, que muestran un resumen que es solo para leer de todos los ajustes programados en el control.



Figura 29 Pantalla Format Settings Review

Use las flechas de navegación que están en la parte superior de la pantalla para recorrer los parámetros configurados actualmente en el control. Las pantallas Settings Review están formateadas de manera semejante a la pantalla correspondiente en que se fijó cada parámetro. Presione para volver a Configuración maestra.

## Non-Factory Settings (Configuraciones que no son de fábrica)

Después de que se configuraron todos los parámetros en Programación maestra, estas configuraciones se pueden guardar a un perfil personalizado al oprimir en la pantalla principal Master Settings (vea la Figura 17 Pantalla Master Settings). Después de presionar , aparece la pantalla Non-Factory Settings (Configuración que no es de fábrica).

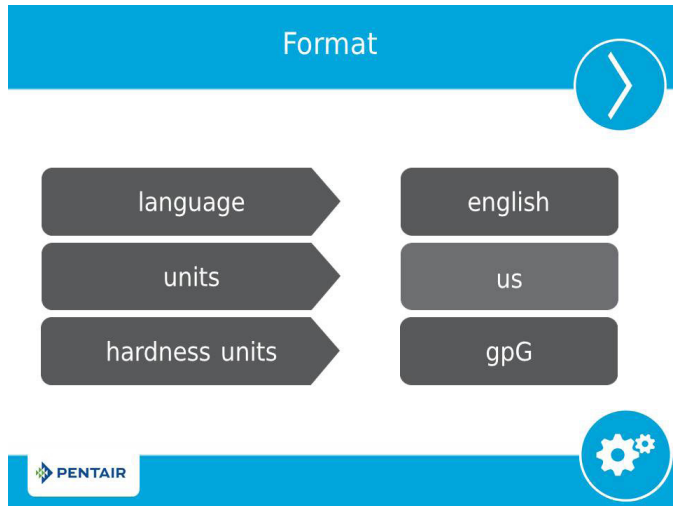

Figura 30 Pantalla Non-Factory Settings

Presione para guardar todos los parámetros de Configuración maestra programados a las configuraciones que no son de fábrica. En cualquier punto, el control se puede restablecer a estas configuraciones personales guardadas (vea "RESTABLECIMIENTO MAESTRO" en la página 16). Al ejecutar un restablecimiento personalizado, cualquier ajuste que se programe posteriormente sin guardar a las configuraciones que no son de fábrica se restablecerá a la configuración que no es de fábrica guardada anteriormente en el control.

## Diagnostics (Diagnóstico)

El control registra y muestra una amplia variedad de datos de diagnóstico para ayudar a resolver problemas de desempeño y afinar la eficiencia del sistema. Oprima el botón Diagnostics (Diagnóstico) from desde las pantallas Master Settings o Inicial para ver la pantalla Diagnostic.

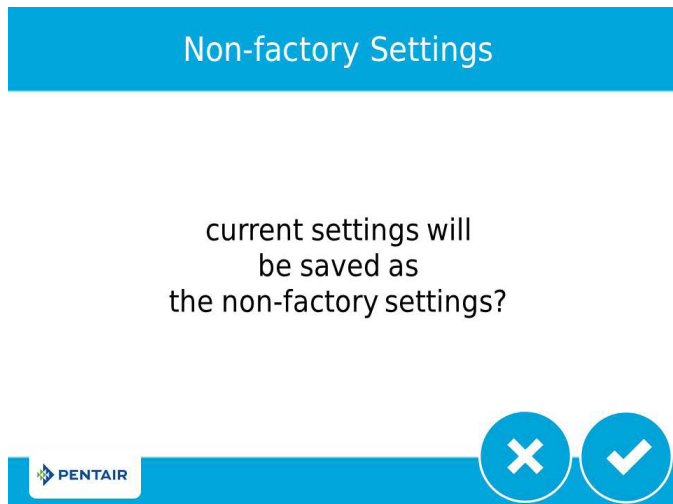

Figura 31 Pantalla Diagnostic

- Presione las flechas de navegación de la pantalla que están en la parte superior derecha e izquierda de la pantalla para ver cada parámetro de diagnóstico.
- Presione el botón **Registro de error (Error Log)** para acceder a la pantalla Registro de error (Error Log). Para borrar el Registro de error, presione el botón **Restablecer (Reset)**, luego el botón Restablecer nuevamente en la pantalla Borrar todos los registros de error (Clear All Error Logs), ingrese **1201** en la pantalla de ingreso de contraseña, y presione el botón Aceptar (Accept) para confirmar.

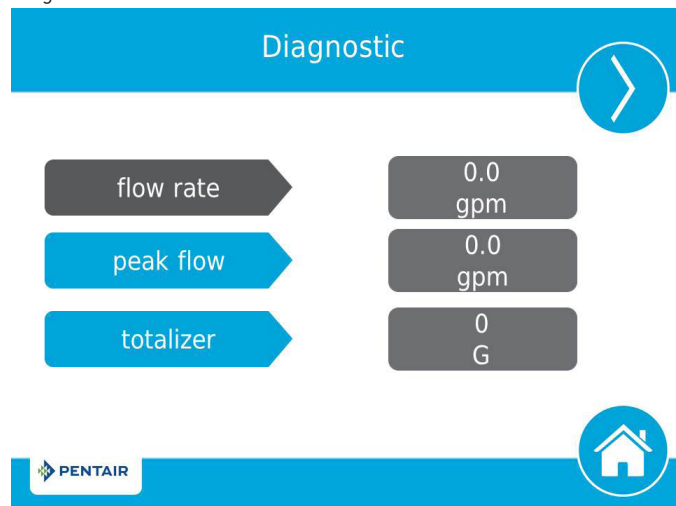

Figura 32 Error Log Screen

- Presione el botón **Inicio** para regresar a la pantalla Inicio.

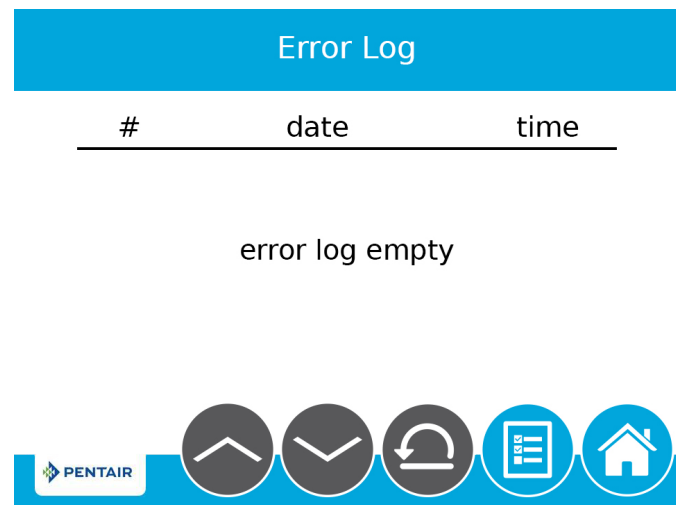

# PROGRAMACIÓN DE CONFIGURACIÓN MAESTRA CONTINUACIÓN

Parámetro	Descripción
Flow Rate (Caudal)	Muestra el caudal actual.
Peak Flow (Flujo máximo)	Muestra el caudal máximo de agua junto con la fecha y hora en que ocurrió, desde el último restablecimiento.
Totalizer (Totalizador)	Muestra el volumen total de agua consumido desde el último restablecimiento.
Last Regen (Última regeneración)	Muestra cuándo ocurrió la última regeneración.
Reserve (Reserva)	Muestra el volumen de reserva según el tipo de reserva seleccionado en configuración maestra.  *Este parámetro solo está disponible para el tipo de regeneración retardada de medidor retardado.
Software Ver (Versión de software)	Muestra la versión del software instalada en el controlador.
No of Regens (Número de regeneraciones)	Muestra por cuantas regeneraciones iniciadas manualmente y por el sistema ha pasado el sistema desde el último restablecimiento.
Regen Interval (Intervalo de regeneración)	Muestra el tiempo promedio entre regeneraciones según las últimas cuatro regeneraciones.
Daily Usage (Consumo diario)	Muestra el consumo de agua promedio para cada día de la semana según el consumo en ese día durante las últimas seis semanas.
Usage Since Regen (Consumo desde la regeneración)	Muestra el consumo de agua desde la última regeneración.
Last Setting Change (Último cambio de configuración)	Muestra la fecha y hora de la última actualización a la Configuración maestra.

**NOTA:** Solo se pueden cambiar Peak Flow y Totalizer: se pueden restablecer a cero.

**NOTA:** Totalizer (Totalizador) tiene un valor máximo de 99,999,999. Si se alcanza ese número, el Totalizer se debe restablecer a cero para continuar rastreando su valor. Conexión USB para programación en campo

## Conexión USB para programación de campo

El XTR2 incluye un puerto USB que le permite conectar una PC al control para programación en campo y para descarga de parámetros de diagnóstico.

**NOTA:** Se requiere el software Programador de campo para las funciones de programación en campo. Consulte el Manual del programador de campo del XTR2 para obtener más información sobre el uso del software Programador de campo.

Al presionar  en la pantalla Format (Formato) aparece la pantalla USB.





Figura 33 Pantalla USB

Cuando aparece la pantalla USB, conecte un cable USB al puerto USB en la tablilla de circuito de control (vea "DIAGRAMA DE CABLEADO" en la página 32 para conocer la ubicación del puerto USB). Conecte el otro extremo del puerto USB a una PC con el software Programador de campo instalado y siga las instrucciones en el manual de Programador de campo del XTR2 para terminar la conexión. Presione  para volver a Configuración maestra.

**NOTA:** No retire el cable USB de la computadora ni del control mientras esté conectado y transfiriendo datos. Consulte el manual del Programador de campo del XTR2 para conocer el procedimiento de desconexión adecuado.

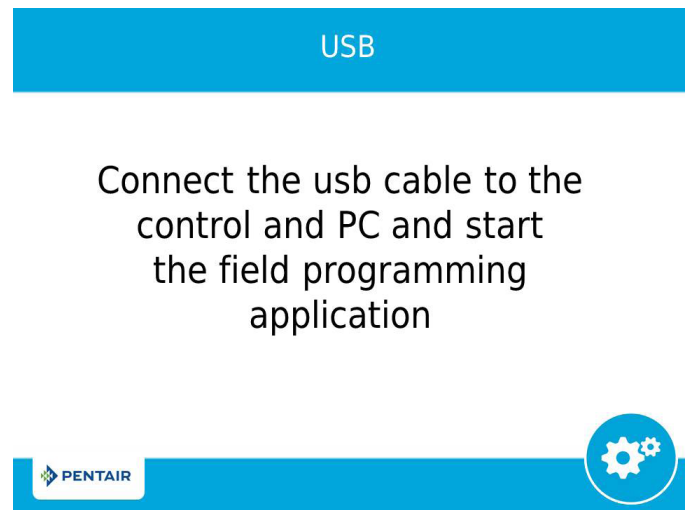
## RESTABLECIMIENTO MAESTRO

Presione el botón  mientras está en la pantalla principal de Configuración maestra (Figura 18) para mostrar la pantalla Reset (Restablecer).







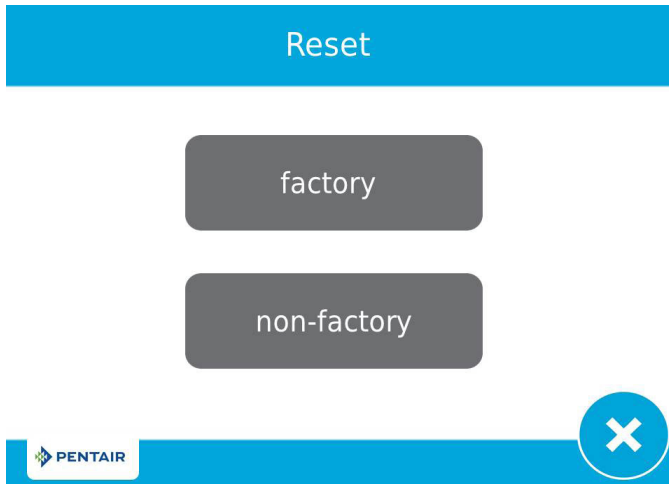

Figura 34 Pantalla Reset

Oprima el botón **factory** (fábrica) para restablecer todos los parámetros de control a sus valores preestablecidos de fábrica, o presione el botón **non-factory** (no de fábrica) para restablecer los parámetros de control a las configuraciones personalizadas guardadas previamente (vea "Non-Factory Settings [Configuraciones que no son de fábrica]" en la página 15). Aparece una pantalla de advertencia antes de que se restablezcan los parámetros. Presione  para confirmar el restablecimiento o presione  para volver a Master Settings (Configuración maestra).

## OPERACIÓN DE CONTROL

### Operación del control durante una regeneración

Durante la regeneración, la rueda del ciclo de regeneración muestra el paso de regeneración hacia el que está avanzando la válvula, o al que ha llegado y el tiempo restante en ese paso. Una vez que todos los pasos de regeneración están completos, la válvula regresa a la posición de tratamiento y retoma a la operación normal. El tiempo restante de la regeneración aparecerá en la pantalla de inicio en horas y minutos.

Al presionar el botón  durante un ciclo de regeneración, la válvula avanza inmediatamente a la siguiente posición del paso del ciclo y retoma los tiempos de pasos normales. El botón  únicamente se muestra cuando la válvula está en posición y el motor se ha detenido. Al presionar el botón  se cancelará la regeneración.

### Operación del control durante la programación

El control solo puede programarse con la válvula en tratamiento. Mientras se realiza la programación, el control continúa operando de manera normal, monitorea el uso de agua y mantiene todas las pantallas actualizadas. La programación del control se almacena en la memoria de manera permanente hasta el restablecimiento.

### Operación del control durante una falla en el suministro eléctrico

El XTR2 incluye un sistema interno de energía de reserva. En caso de una falla del suministro eléctrico, el control pasa al modo de ahorro de energía. El control deja de monitorear el consumo de agua. La pantalla y el motor se apagan, pero el control continúa registrando la hora y el día por un mínimo de ocho horas.

Los ajustes de configuración del sistema se almacenan por tiempo indefinido en una memoria no volátil con o sin suministro de energía. Después de una pérdida de suministro eléctrico prolongada, es posible que el botón Time of Day (Hora del día) titile, lo que indica que es necesario restablecerlo. Oprima el botón para detener la hora del día en su titilación y restablezca la hora si es necesario.

Si se produce un corte de luz durante una regeneración, el control guardará la posición actual de la válvula antes de apagarse. Cuando se restablezca el suministro eléctrico, el control reanudará el ciclo de regeneración desde el punto en el que se experimentó el fallo del

suministro. Si la energía permanece desconectada más de ocho horas, al restaurar la energía la regeneración se cancela y el pistón vuelve a servicio.

**PRECAUCIÓN** Si el fallo del suministro ocurre durante un ciclo de regeneración, la válvula permanecerá en su posición actual hasta que se reanude el suministro eléctrico. El sistema de la válvula debe incluir todos los componentes de seguridad requeridos para evitar desbordamientos ocasionados por una falla del suministro eléctrico durante una regeneración.

El control no comenzará un ciclo nuevo de regeneración sin energía. Si la válvula no realiza una regeneración programada debido a una falla del suministro eléctrico, agregará la regeneración a la cola. Cuando se restablezca el suministro eléctrico, el control iniciará un ciclo de regeneración la próxima vez que la hora del día sea igual a la hora de regeneración programada. Habitualmente, esto significa que la válvula se regenerará el día posterior al que fue originalmente programado. Si la salida de agua tratada es importante y se esperan interrupciones en el suministro eléctrico, el sistema se debe configurar con una capacidad de reserva suficiente para compensar los retardos en la regeneración.



### Bloqueo remoto

Si se instala un interruptor remoto, el control no permitirá que el sistema pase a regeneración hasta que se borre la señal de entrada de bloqueo de regeneración que va al control. Esto requiere abrir el cierre de contacto para borrar la condición de bloqueo. El calibre de cable recomendado es 20, con una longitud máxima de 500 pies (150 metros). Vea "DIAGRAMA DE CABLEADO" en la página 32.

### Modo de hibernación

El control pasará a modo de hibernación si no se oprime un botón después de cinco minutos. Las demás funciones de control seguirán funcionando. La pantalla se despertará de la hibernación cuando se toque cualquier parte de la pantalla.

## ALARMAS Y ERRORES

Si ocurre un error en la válvula o en la función de control, sonará una alarma y la pantalla inicial mostrará el botón de Alerta de error  y el botón Alarma .



Figura 35 Alarma y Alerta de error

- Oprima el botón **Alarma** para silenciar la alarma.
- Oprima el botón **Alerta de error** para ver información sobre el error.

Si la pantalla está en modo de hibernación cuando ocurre un error, la pantalla se encenderá durante cinco minutos. El error hará un sonido de "bip" durante un segundo por minuto hasta que el error se borre. Si el error no se borra después de cinco minutos, la pantalla cambiará a modo de ahorro de energía y mostrará el botón Alerta de error como un salvapantallas.

Vea RESOLUCIÓN DE PROBLEMAS para obtener más información sobre condiciones de error.

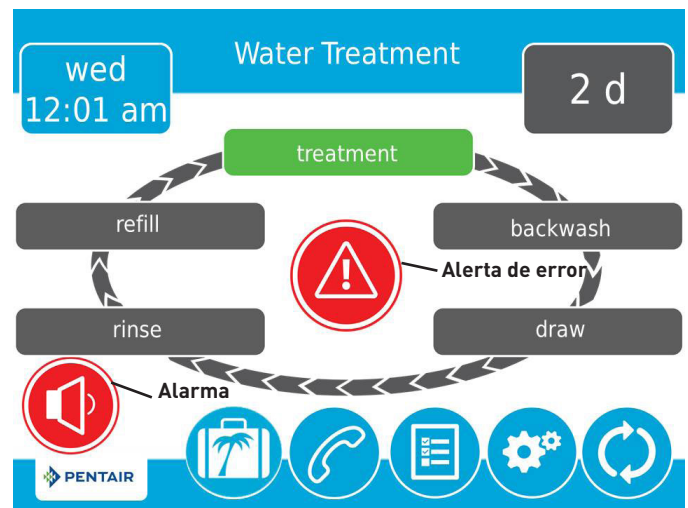
# TABLA DE REFERENCIA DE CONFIGURACIÓN MAESTRA

**PRECAUCIÓN** Antes de ingresar a la Configuración maestra, comuníquese con su representante profesional de agua local.

Opciones de programación maestra			
Nombre de la pantalla	Parámetros	Valores	Notas
Format	Language	English, French, German, Italian, Spanish, Dutch	Cambia el idioma para mostrar texto en la pantalla y las etiquetas de los botones en el control (disponible únicamente con la versión internacional del control).
	Units	U.S. Metric	Cambia las unidades y valores del sistema a lo largo de todos los parámetros en el control. Todas las unidades y valores programados se deberá recalcular después de ajustar esta configuración.
	Hardness Units	Grains per gallon mg/L or ppm German degrees French degrees English degrees	Cambia las unidades de dureza usadas para mostrar los parámetros de dureza y calcular la capacidad del sistema y editar la capacidad de intercambio y las configuraciones de dureza.
Assistance Name	Texto libre	A - Z y espacio	Nombre del proveedor de servicio que se va a mostrar al ver la pantalla Assistance (Asistencia). Límite de 20 caracteres.
Assistance Phone	Texto libre	0 - 9 y espacio	Número de teléfono del proveedor de servicio que se va a mostrar al ver la pantalla Assistance (Asistencia). Límite de 20 caracteres.
Assistance Interval	Month Based Regen Based	1 - 60 1 - 2000 Off	Se ajusta para mostrar automáticamente la pantalla Asistencia después de un cierto número de meses o regeneraciones.
Valve	System	4	El Sistema 4 (sistema sencillo) es la única selección disponible actualmente.
	Valve	5800, 5810, 5812	Seleccione el tipo de válvula a instalar.
	Media Volume	0.25 - 999.00 ft³ 1 - 9999 L	Se usa para calcular la capacidad
	Salt Dosage	3 - 18 lbs/ft³ 50 - 290 g/L	Se usa para calcular capacidad y tiempo de llenado.
	BLFC size	0.125 gpm 0.250 gpm 0.500 gpm 1.000 gpm	Control de flujo de tubería de salmuera (BLFC); se usa para calcular el tiempo de llenado.
	Regen. Type	Time Clock Softener Immediate Softener Delayed Filter Immediate Filter Delayed	Los tipos de regeneración se describen en detalle en la página 13. Los parámetros de pantalla de válvula adicional dependen del tipo de regeneración seleccionado. No todos los parámetros se mostrarán. El tipo de regeneración Softener Delayed (Ablandador retardado) tiene cuatro opciones de reserva [Fixed % [% fijo], Fixed Volume [Volumen fijo], Variable Reserve [Reserva variable], Weekly Reserve [Reserva semanal]]. El control mostrará opciones de configuración adicionales dependiendo del tipo de reserva seleccionado.
	Capacity	1 - 99 999 999 grains / grams / degrees	Solo requerido en los sistemas medidos para calcular la capacidad y la reserva del agua tratada. Representa la capacidad total del sistema entre las regeneraciones.
	Hardness	1 - 199 grains/gallon 1 - 1 999 mg/liter x - x degrees	Solo se requiere en sistemas con medidor para calcular la capacidad de agua tratada y la reserva. Representa la dureza del agua sin tratar.
	Reserve	Fixed % Fixed Volume Weekly Reserve Variable Reserve	Solo esta disponible cuando se selecciona el tipo de regeneración con medidor retardado. Seleccionar Fixed % [% fijo] o Fixed Volume [Volumen fijo] mostrará las opciones de configuración adicionales. Weekly Reserve [Reserva semanal] se calcula según el consumo de agua del día de la semana promedio. Variable Reserve [Reserva variable] se calcula según el consumo de agua del día anterior.
	Day Override	Brine Line Flow Control; Used to calculate refill time.	Disponible para programarse para todos los tipos de regeneración.
	Regen Time	12 / 24 hour clock	Se necesita para los tipos de regeneración Time Clock [Reloj] y Delayed [Retardada]. Configure para tipos de regeneración inmediata solo cuando también se configura Day Override [Ignorar día].
	Volume Override	1 - 99 999 999 gallons/liters	Solo se muestra cuando el Tipo de regeneración es Filtro inmediato o Filtro retardado.
Regeneration	Regen. Flow	Upflow Downflow Downflow 2x Backwash Filter Custom Upflow/Downflow/ Filter Variable Refill	Los pasos de ciclo en la pantalla inicial y durante la regeneración cambiarán para reflejar los pasos de ciclo y el orden en el flujo de material regenerador seleccionado. Los parámetros de la pantalla Regeneration adicionales dependen del flujo seleccionado de material regenerador. No todos los parámetros se mostrarán. El flujo ascendente y descendente personalizado permite hasta 20 pasos de ciclo programables. Variable Refill [Rellenado variable] calcula el tiempo de relleno dependiendo de la dosis de sal, volumen de medio y tamaño de BLFC. El tiempo por paso de ciclo se puede programar para las demás opciones de Flujo de material regenerador.
Relay Outputs	Aux 1/Aux 2	Cycle Based Time Based Volume Based Alarm Based Off	Para relés basados en ciclo, seleccione los pasos de ciclo en los cuales los relés se encenderán. Para relés basados en tiempo, se necesitará seleccionar dos tiempos de inicio y final para cada relé. Los tiempos de los relés se basan el tiempo de ciclo de regeneración total. Los relés basados en volumen pueden programarse de cero galones/litros a toda la capacidad del sistema. La duración se puede fijar de cero segundos a dos horas. La opción basada en volumen no está disponible cuando el tipo de regeneración se configura a Time Clock [Reloj]. Los relés basados en alarma se encenderán cuando se cumpla una condición de alarma, y se apagarán cuando la alarma se borre.
Meter	Meter Type	.75 inch Paddle 1.00 inch Paddle 1.25 inch Turbine 1.50 inch Paddle 1.50 inch Turbine 2.00 inch Paddle 3.00 inch Paddle Generic	Seleccione el tipo de medidor instalado con el sistema. Hay una opción genérica disponible si el medidor instalado no coincide con ninguna otra selección. Seleccionar el tipo de medidor genérico requiere ajustar el número de pulsos por galón o litro para garantizar la medición adecuada.
	Generic	1 - 999.9 / 1 - 1500 pulses per gallon / liter	Solo esta disponible cuando se selecciona el tipo de medidor genérico.
Remote Regen	Remote Regen	1 - 255 segundos Off	Seleccione un valor en segundos que el interruptor remoto debe estar cerrado para activar la regeneración.

**NOTA:** Es posible que no se muestren algunos elementos dependiendo de la configuración de control. El control desechará los cambios y saldrá de la Configuración maestra si no se oprime ningún botón durante cinco minutos.

# RESOLUCIÓN DE PROBLEMAS

Problema	Causa	Corrección
La válvula se regenera constantemente	Un error en la programación causó una condición de ciclo de regeneración en el control.	<p>Desconecte el motor de la tablilla de circuito del control (vea la ubicación en la tablilla del circuito en "DIAGRAMA DE CABLEADO" en la página 32). Ocurrirá un error de atascamiento de motor, lo que permitirá el acceso a la Configuración maestra. Navegue a la pantalla Valve (Válvula) y compruebe los ajustes de Regen Type (Tipo de regeneración). Asegúrese de que el valor de Capacity (Capacidad) es mayor que el valor de Hardness (Dureza), y guarde la configuración.</p> <p>Si el error sigue ocurriendo, desenchufe la unidad, póngala en derivación y comuníquese con asistencia técnica.</p>

## Alertas de error

**NOTA:** Aparece una Alerta de error en la pantalla inicial si se detecta una condición de error. Presione el botón Alerta de error  para ver el mensaje de error.

**NOTA:** Casi todas las alertas de error se borran en la regeneración. Si el error persiste después de un intento de regeneración, intente el procedimiento correspondiente de restablecimiento y recuperación a continuación o comuníquese con asistencia técnica.

Pantalla de error	Causa	Reinicio y recuperación
<p>Parada de motor Encendido espontáneo de motor</p> <p>No changes detected in the optical sensor for 6 seconds)</p>	No se detectan cambios en el sensor óptico durante 6 segundos	<p>No se detecta ningún cambio de estado en el sensor óptico durante seis segundos. Desconecte la unidad y vuelva a enchufarla. Permita que el control trate de encontrar la posición nuevamente.</p> <p>Verifique que el sensor óptico esté en su lugar con los cables conectados al tablero del circuito. Verifique que los componentes del motor y el grupo propulsor estén en buenas condiciones y montados de manera correcta. Verifique que la válvula y el pistón se desplacen sin problemas. Vuelva a colocar o a armar los distintos componentes según sea necesario.</p> <p>Vuelva a enchufar la unidad y observe su comportamiento. Si vuelve a ocurrir el error, desenchufe la unidad, póngala en derivación y póngase en contacto con el servicio técnico.</p>
Sensor óptico Cambio no deseado detectado en el sensor óptico	Se produjo un cambio de estado no deseado en el sensor óptico.	No es un error crítico. Se detectó un pulso extra del sensor óptico. Presione el botón de ciclo extra para hacer avanzar el motor y borrar el error.
Error de medidor de flujo Flujo continuo	El medidor de flujo ha notificado un flujo continuo durante más de 24 horas.	El error se borrará cuando el medidor de flujo baje a menos de 0.5 gpm o 1 lpm. Si se espera el flujo continuo, desactive la detección de fuga de plomería en Configuraciones maestras.
Sobrecorriente Se detectó sobrecorriente en el motor	El motor necesitó demasiada corriente	Trate de hacer una regeneración manual. Si el error continúa, llame a soporte técnico.
Error de medidor de flujo No se detecta flujo	No se ha detectado flujo durante 7 días.	El error se borrará cuando se detecte un pulso del flujo. Verifique para asegurarse de que el cable del medidor esté instalado de manera correcta y que el medidor gire sin problemas. En caso de ser necesario, limpie los residuos del medidor. Si el error continúa, llame a soporte técnico.
Sin regeneración durante 100 días	La válvula no se ha regenerado en más de 100 días.	Inicie una regeneración.
Intervalo de servicio	El temporizador del intervalo de servicio ha vencido.	En Configuraciones maestras, navegue hasta la pantalla Asistencia/Manten., Intevalo y establezca un nuevo horario de intervalo de servicio
Error de corrupción de memoria	Memoria interna incoherente o corrupta	<ol style="list-style-type: none"> <li>1. Cicle la energía al controlador del XTR2.</li> <li>2. Drene el supercondensador y cicle la energía al controlador del XTR2.</li> <li>3. Si el error continúa, llame a soporte técnico.</li> </ol>
Sin detección de sal (solo en versión internacional)	Cuando el generador de cloro está activado, pero no lee la sal del generador de cloro.	El error desaparece si se agrega sal al tanque de salmuera y se realiza una regeneración manual.
Se produjo una regeneración de emergencia	Más de 105 % de la capacidad total (por ej., volumen más reserva) ha sido agotada.	El error se borrará cuando se produzca la regeneración. Cuando la regeneración de emergencia sea habilitada, aparecerá la alerta de error «Se produjo una regeneración de emergencia» para informar al usuario. Las regeneraciones de emergencia repetidas pueden indicar que el sistema es demasiado pequeño.

## **ENSAMBLE DE VÁLVULA DE CONTROL 5800 XTR2**

<b>Artículo No.</b>	<b>CDAD</b>	<b>Pieza No.</b>	<b>Descripción</b>
1	1	580008-001	Medidor de turbina, ablandador flujo descendente, suministro de energía estadounidense, inyector núm. 00, BLFC de
		580008-002	Medidor de turbina, ablandador flujo ascendente, suministro de energía internacional, inyector núm. 00, BLFC de 0.125 gpm
		580008-003	Reloj, filtro blanco/negro, suministro energía estadounidense

**NOTA: los números de partes indicados NO incluyen las siguientes partes.**

**Marco**

**Conjunto de derivación**

**Conjunto de conector Arandela de flujo**

**Control de flujo de la tubería de drenaje (DLFC)**

**Consulte la página de accesorios del 5800 para conocer las opciones.**



# 5800 ENSAMBLE DE VÁLVULA DE CONTROL

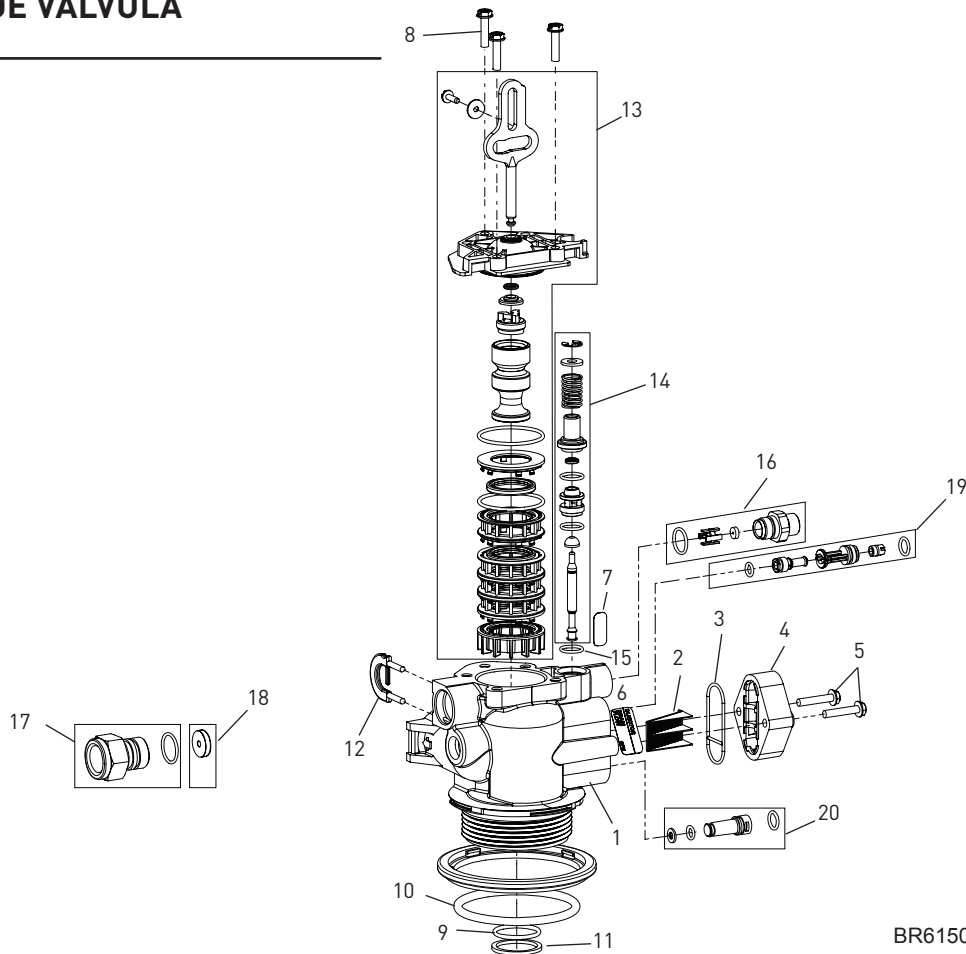

BR61500-5800 Rev A

Artículo No. CDAD	Pieza No.	Descripción	
1.....1.....	61857-01.....	Ens. de Cuerpo de Válvula, Impulsión Inferior/Impulsión Superior (Incluye Artículos 9, 10, 11, 12)	60706-8.0..... DLFC, AC x 3/4"F, 8 GMP
	61857-20.....	Ens. de Cuerpo de Válvula, Mezcla, Impulsión Inferior/Impulsión Superior (Incluye Artículos 9, 10, 11, 12)	60706-9.0..... DLFC, AC x 3/4"F, 9 GMP
2.....1.....	18271.....	Inyector de Pantalla, 5000	60706-10..... DLFC, AC x 3/4"F, 10 GMP
3.....1.....	40064.....	Inyector de Sello	60706-12..... DLFC, AC x 3/4"F, 12 GMP
4.....1.....	18277.....	Inyector de Tapa	60706-15..... DLFC, AC x 3/4"F, 15 GMP
	18278-20.....	Ens. de Tapa de Inyector, 1610 Regulado, 5000, 20 psi, Negro, Impulsión Superior	18.....19153..... Arandela, flujo, 0,6 GPM
	18278-30.....	Ens. de Tapa de Inyector, 1610 Regulado, 5000, 30 psi, Negro, Impulsión Superior	18.....19152..... Arandela, flujo, 0,8 GPM
5.....2.....	18262.....	Tornillo, Cabeza de Arandela Hexagonal, #10-24 x 1,00	18.....12085..... Arandela, flujo, 1,2 GPM
6.....1.....	19654.....	Etiqueta, Flujo de Salmuera de 0,125 GMP	18.....19150..... Arandela, flujo, 1,3 GPM
	12128.....	Etiqueta, BLFP 0,25 GMP	18.....12086..... Arandela, flujo, 1,5 GPM
	10759.....	Etiqueta, Sal/Min 0,5 GMP 1,5 lb	18.....12087..... Arandela, flujo, 2,0 GPM
	10760.....	Etiqueta, Sal/Min 1,0 GMP 3 lb	18.....12088..... Arandela, flujo, 2,4 GPM
7.....1.....	13333.....	Etiqueta, Inyector, Negro	18.....12089..... Arandela, flujo, 3,0 GPM
8.....3.....	18261.....	Tornillo, Cabeza de Arandela Hexagonal, #10-24 x 0,81	18.....12090..... Arandela, flujo, 3,5 GPM
9.....1.....	13304.....	Junta Tórica, -121	18.....12091..... Arandela, flujo, 4,0 GPM
10.....1.....	18303-01.....	Junta Tórica, -336, 560CD	18.....19147..... Arandela, flujo, 4,5 GPM
11.....1.....	13030.....	Retenedor, Junta Tórica del Tubo Distribuidor	18.....12092..... Arandela, flujo, 5,0 GPM
12.....1.....	18312.....	Pinza de Retenedor de la Carcasa DLFC	18.....17814..... Arandela, flujo, 6,0 GPM
13.....	61837.....	Ens. del Kit de Pistón y Sellado, Impulsión Inferior, 5800	18.....12408..... Arandela, flujo, 7,0 GPM
	61838.....	Ens. del Kit de Pistón y Sellado, Impulsión Superior, 5800	19.....18272-000..... Ens. Inyector, 1610, #000, Marrón
14.....1.....	60032.....	Válvula de Salmuera, 4600/5600	18.....18272-00..... Ens. Inyector, 1610, #00, Violeta
15.....1.....	13302.....	Junta Tórica, -014	18.....18272-0..... Ens. Inyector, 1610, #0, Rojo
16.....	60022-12.....	BLFC, 0,125 GMP	18.....18272-1..... Ens. Inyector, 1610, #1, Blanco
	60022-25.....	BLFC, 0,25 GMP	18.....18272-2..... Ens. Inyector, 1610, #2, Azul
	60022-50.....	BLFC, 0,5 GMP	18.....18272-3..... Ens. Inyector, 1610, #3, Amarillo
	60022-100.....	BLFC, 1,0 GMP	20.....18276-01..... Ens. Inyector, Conector, c/juntas tóricas
17.....	60705-00.....	DLFC, Plástico, Negro	

**No se Muestra:**

40947-01.....	Conector, Válvula de Salmuera, c/Junta Tórica, 560CD
13918-01.....	Ens. Conector de Módulo BLFC, c/Junta Tórica

**NOTA:** En las unidades de impulsión superior, el Ensamblaje del Inyector y el Conector del Inyector se ponen en los orificios traseros. En las unidades de filtro, ambos orificios de inyector se conectan con 18276-01.

**PRECAUCIÓN** La carga lateral excesiva del vástago de pistón puede causar daño prematuro.

**PRECAUCIÓN** Si la pila de sello/espaciador se traba en el ducto de la válvula durante el desensamble, gire la pila antes de la remoción.



# ACCESORIOS DE LA VÁLVULA 5800

## Cubiertas

- 43261..... Cubierta, 5800
- 43715..... Cubierta, 5800, baja
- 61882..... Ensamble de la cubierta, 5800, ambiental

## Biseles

- 43262-00..... Bisel, azul
- 43262-01..... Bisel, negro
- 43262-02..... Bisel, plateado

## Derivaciones

- 60040SS..... Derivación de 3/4", acero inoxidable, NPT
- 60041SS..... Derivación de 1", acero inoxidable, NPT
- 60049..... Derivación, Plastic

## Colectores

- 18280..... Colector superior, 1.050
- 18280-01..... Colector superior, 1.050 ancho
- 18280-02..... Colector superior, 1.050 estrech

## Horquillas

- 19620-01..... Ensamble de horquilla, 3/4", ángulo/r, 90°
- 18706..... Horquilla de 1", NPT de plástico
- 18706-02..... Horquilla de 3/4", NPT de plástico
- 18706-10..... Horquilla de 1", BSP de plástico
- 18706-12..... Horquilla de 3/4", BSP de plástico
- 61694..... Horquilla de 1", QC
- 61700..... Abrazadera de 3/4", QC
- 13708-40..... Horquilla de 1", soldar
- 41026-01..... Horquilla de 1", SS, NPT
- 42690..... Horquilla de 3/4", soldar
- 41027-01..... Horquilla de 3/4", SS, NPT

## Arandelas

- 19153..... Arandela, flujo, 0.6 GPM
- 19152..... Arandela, flujo, 0.8 GPM
- 12085..... Arandela, flujo, 1.2 GPM
- 19150..... Arandela, flujo, 1.3 GPM
- 12086..... Arandela, flujo, 1.5 GPM
- 12087..... Arandela, flujo, 2.0 GPM
- 12088..... Arandela, flujo, 2.4 GPM
- 12089..... Arandela, flujo, 3.0 GPM
- 12090..... Arandela, flujo, 3.5 GPM
- 12091..... Arandela, flujo, 4.0 GPM
- 19147..... Arandela, flujo, 4.5 GPM
- 12092..... Arandela, flujo, 5.0 GPM
- 17814..... Arandela, flujo, 6.0 GPM
- 12408..... Arandela, flujo, 7.0 GPM

## DLFC

- 60705-00..... DLFC, plástico, en blanco
- 60706-8.0..... DLFC, QC x 3/4"F, 8.0 GPM
- 60706-9.0..... DLFC, QC x 3/4"F, 9.0 GPM
- 60706-10..... DLFC, QC x 3/4"F, 10 GPM
- 60706-12..... DLFC, QC x 3/4"F, 12 GPM
- 60706-15..... DLFC, QC x 3/4"F, 15 GPM

## Fuentes de alimentación

- 44161..... Fuente de alimentación, EE. UU., 12V DC 3M, 2A
- 44162..... Fuente de alimentación, INTL, 12V DC 3M, 2A

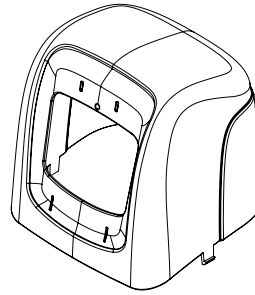

CUBIERTA

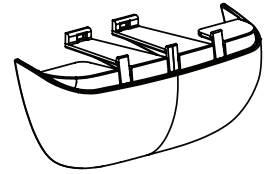

CUBIERTA, INFERIOR

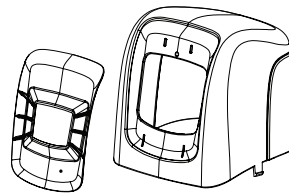

CUBIERTA, AMBIENTAL

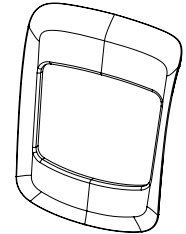

BISEL

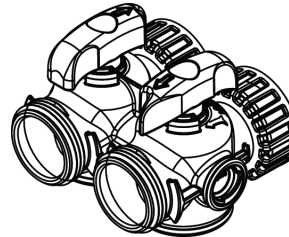

DERIVACIONES

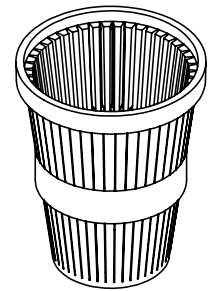

COLECTORES

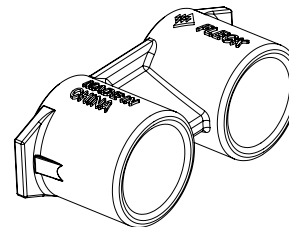

HORQUILLAS

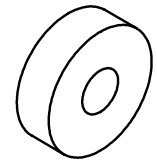

ARANDELAS

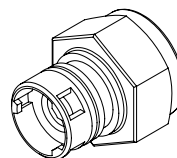

DLFC

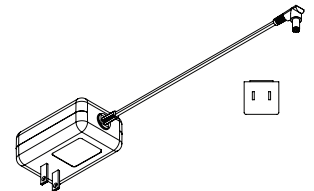

FUENTES DE ALIMENTACIÓN



## ENSAMBLAS DE LA VÁLVULA 5800

### BLFC

60022-12 .....	BLFC, 0.125 GPM (0.375 lbs NaCl/min)
60022-25 .....	BLFC, 0.25 GPM (0.75 lbs NaCl/min)
60022-50 .....	BLFC, 0.50 GPM (1.5 lbs NaCl/min)
60022-100.....	BLFC, 1.0 GPM (3 lbs NaCl/min)

### Ensamblados del inyector

18272-000.....	Ensamble del inyector, 1610, #000, CAFÉ (Tanque de 8")
18272-00 .....	Ensamble del inyector, 1610, #00, VIOLETA (Tanque de 9" y 10")
18272-0 .....	Ensamble del inyector, 1610, #0, ROJO (Tanque de 12" y 13")
18272-1 .....	Ensamble del inyector, 1610, #1, BLANCO (Tanque de 14" y 16")
18272-2 .....	Ensamble del inyector, 1610, #2, AZUL (Tanque de 18")
18272-3 .....	Ensamble del inyector, 1610, #3, AMARILLO (Tanque de 20")

### Tapas del inyector

18278-20 .....	Ensamble de la tapa del inyector, 1610 Regulado, 5800, 20 PSI, negro
18278-30 .....	Ensamble de la tapa del inyector, 1610 Regulado, 5800, 30 PSI, gris

### Cabezales motorizados

61957.....	5800/5810/5812 Cabezal motorizado.
.....	Menos temporizador, menos fuente de alimentación

### Temporizadores

62076.....	Ensamble del temporizador, SXT, 5800
61931-03 .....	Ensamble del temporizador, Pantalla táctil 5800XTR c/Logotipo, idioma internacional
62085-01 .....	Ensamble del temporizador, LXT 5800, Suav TC DF
62085-02 .....	Ensamble del temporizador, LXT 5800, Suav TC UF
62085-03 .....	Ensamble del temporizador, LXT 5800, Suav med DF
62085-04 .....	Ensamble del temporizador, LXT 5800, Suav med UF
62085-05 .....	Ensamble del temporizador, LXT 5800, reloj del filtro
62085-06 .....	Ensamble del temporizador, LXT 5800, medidor del filtro

### Ensamblados del medidor

60086-50 .....	Ensamble del medidor, puerto dual de 3/4", deslizador eléctrico, de plástico, paleta, c/clips
60626.....	Ensamble del medidor, turbina electrónica de 3/4" con clips y tornillos

### Cables del medidor

19121-01 .....	Ensamble del cable del medidor, SE, paleta
19791-01 .....	Ensamble del cable del medidor, turbina/SXT

### Otros

40947-02 .....	Enchufe, válvula de salmuera, con anillos-o
13918-01 .....	Ensamble del enchufe del módulo BLFC, con anillos-o
18276-01 .....	Ensamble del Inyector, Enchufe, con anillos-o

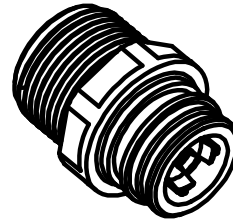

BLFC (3/8")

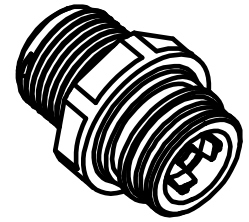

BLFC (1/2")

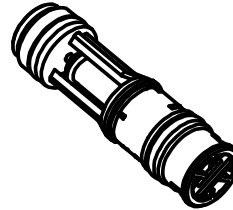

ENSAMBLE DEL INYECTOR

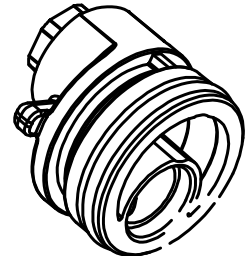

TAPA, INYECTOR REGULADO

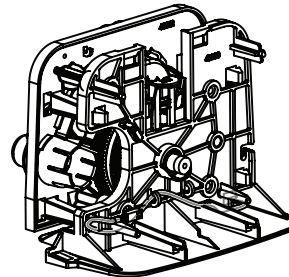

CABEZAL MOTORIZADO

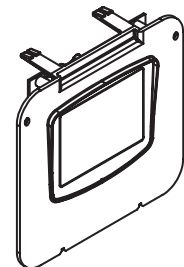

ENSAMBLE DEL TEMPORIZADOR, XTR2

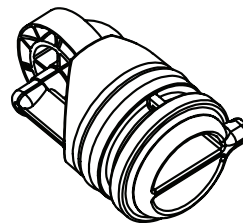

ENSAMBLE DEL MEDIDOR



ENSAMBLE DEL CABLE DEL MEDIDOR

## CONJUNTO DEL MEDIDOR DE TURBINA - N/P 60626

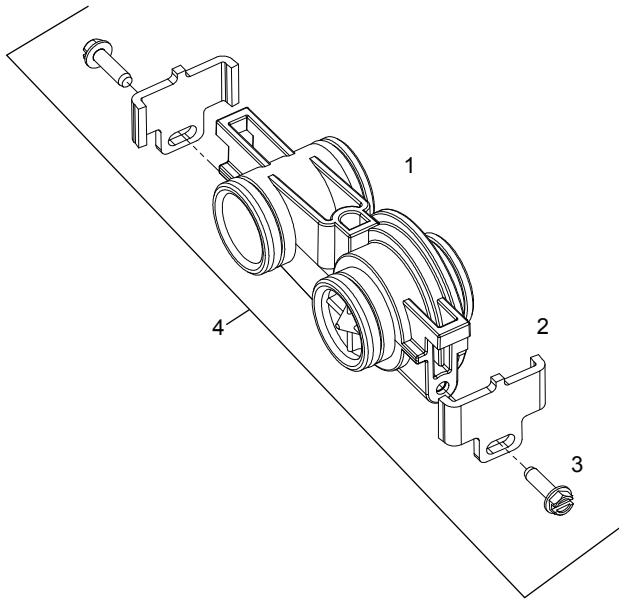

BR60626

Ítem N.º	CANT	Parte N.º	Descripción
1.....	1.....	19797	Conjunto de medidor, puerto dual de 3/4", SLP
2.....	2.....	19569	Clip para medidor de flujo
3.....	2.....	13314	Tornillo hexagonal con ranura, 8-18 x 0.60
4.....	1.....	60626	Conj. de medidor, turbina, electrónico 3/4" con presillas y tornillos (incluye corrector de flujo 14613)

**No se muestra:**

.....	14613	.....	Rectificador de flujo
.....	19791-01	.....	Conjunto de cable del medidor, turbina/SXT

## CONJUNTO DEL MEDIDOR DE PALETAS - N/P 60086-50

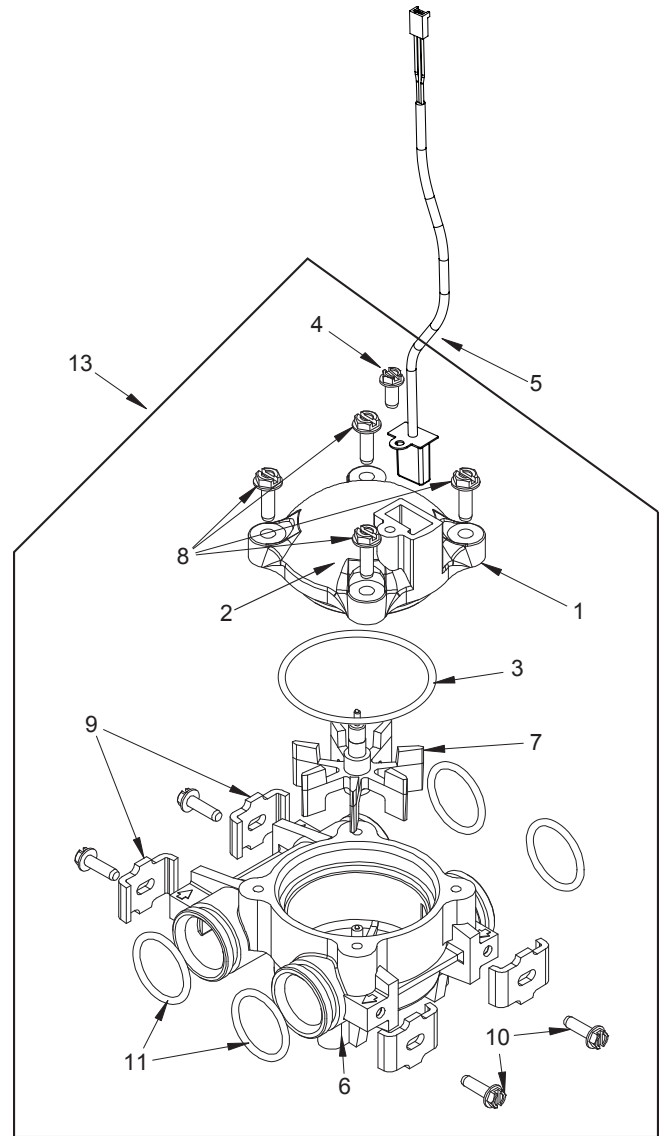

BR60086 Rev E

Ítem N.º	CANT	Parte N.º	Descripción
1.....	1.....	14716	Conjunto de tapa del medidor, NT (incluye artículos 2, 3 y 4)
2.....	1.....	13874	Tapa, medidor, electrónico
3.....	1.....	13847	Junta tórica, -137, estándar, para medidor
4.....	1.....	17798	Tornillo, hexagonal con ranura y arandela
5.....	1.....	19121-01	Conjunto de cable del medidor, SXT, paleta (no se incluye en N/P 60086-50)
6.....	1.....	13821	Carcasa del medidor, 5600
7.....	1.....	13509	Impulsor del medidor
8.....	4.....	12473	tornillo, arandela hex, 10-24 x 5/8
9.....	4.....	13255	Clip de montaje
10.....	4.....	13314	Tornillo hexagonal con ranura, 8-18 x 0.60
11.....	4.....	13305	Junta tórica, -119
12.....	1.....	14613	Rectificador de flujo
13.....	1.....	60086-50	Conjunto de medidor, 3/4" puerto dual, Slip



# VÁLVULA DE SALMUERA DE SEGURIDAD 2310

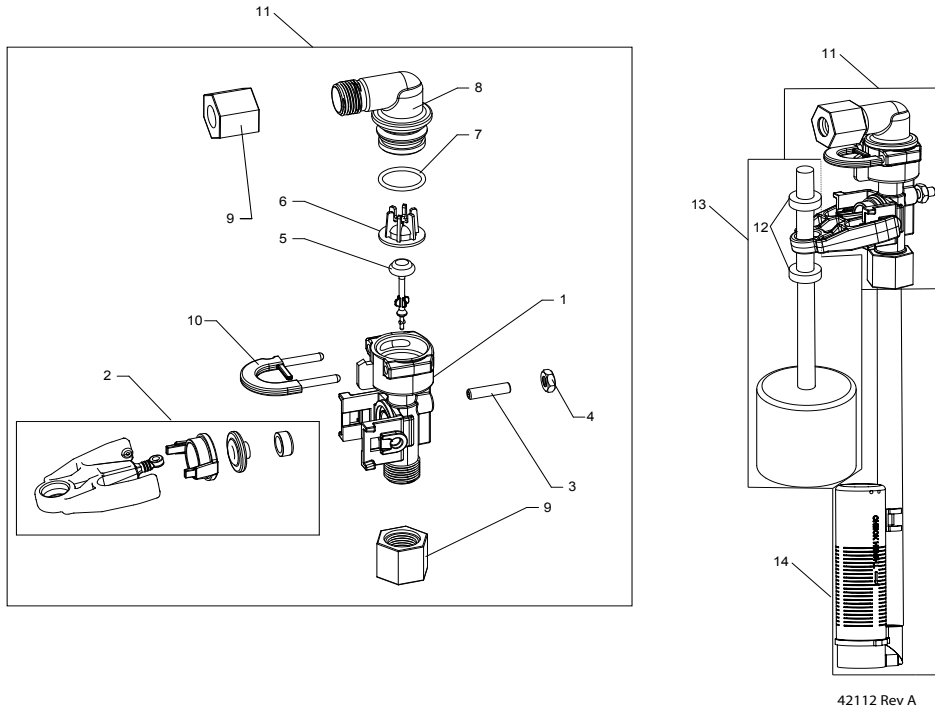

42112 Rev A

Ítem N.º	CANT	Parte N.º	Descripción
1.....	1.....	19645.....	Cuerpo, válvula de salmuera de seguridad, 2310
2.....	1.....	19803.....	Conjunto de la válvula de salmuera de seguridad
3.....	1.....	19804.....	Tornillo, cabeza hueca, juego, 10-24 x 0.75
4.....	1.....	19805.....	Tornillo, hexagonal, 10-24, de nilón, negro
5.....	1.....	19652-01.....	Conjunto de vástago, SBV con junta tórica
6.....	1.....	19649.....	Dispensador de flujo
7.....	1.....	11183.....	Junta tórica, -017
8.....	1.....	19647.....	Codo, válvula de salmuera de seguridad
9.....	2.....	19625.....	Conjunto de tuerca, 3/8" plástico
10.....	1.....	18312.....	Retén, drenaje
11.....	1.....	60014.....	Conjunto de válvula de salmuera de seguridad, 2310
12.....	2.....	10150.....	Arandela pasacable, 0.30 de diám.
13.....	1.....	60068-30.....	Conjunto de flotador, 2310, con varilla de 30"
14.....	1.....	60002-11.38.....	Respiradero, #500, 11.38" de largo
		60002-27.....	Respiradero, #500, 27" de largo
		60002-32.....	Respiradero, #500, 32" de largo
		60002-34.....	Respiradero, #500, 34" de largo
		60002-36.....	Respiradero, #500, 36" de largo
		60002-48.....	Respiradero, #500, 48" de largo

# DIAGRAMAS DE FLUJO DEL ACONDICIONADOR DE AGUA *CONTINUACIÓN*

## Flujo ascendente

### 1. Posición de treatment (tratamiento)

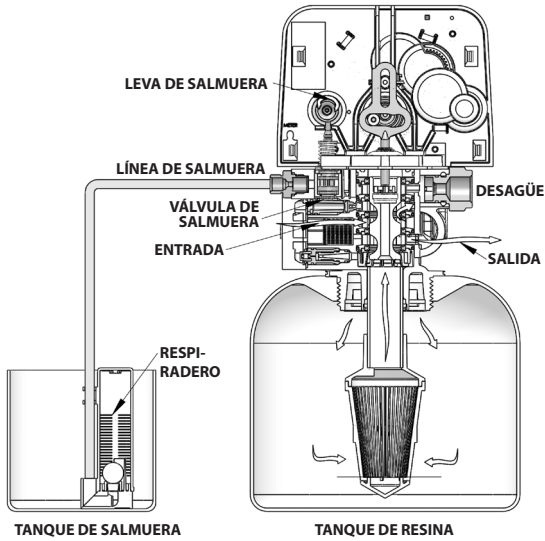

### 4. Posición rinse (enjuague)

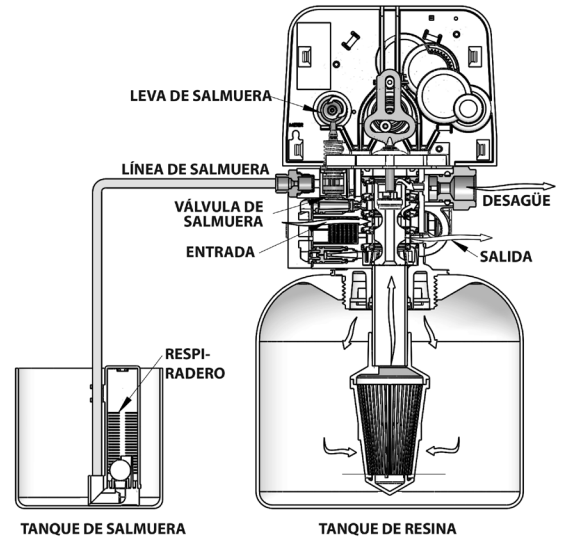

### 2. Posición draw (arrastre) y salmuera

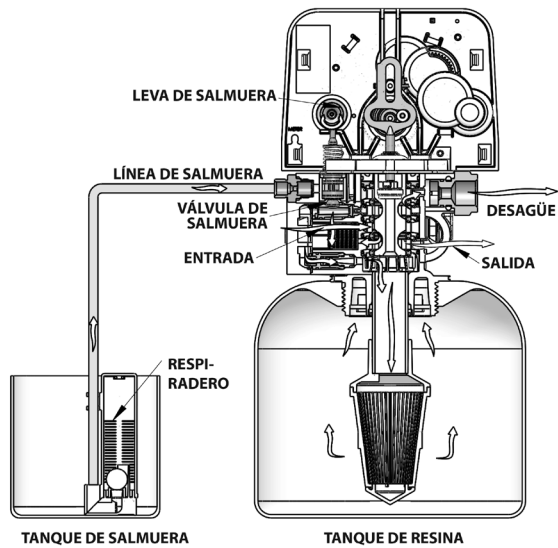

### 5. Posición refill (rellenado) del tanque de salmuera

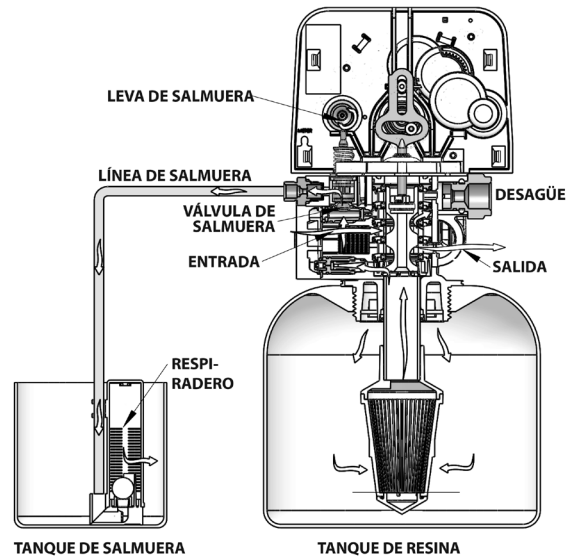

### 3. Posición backwash (contralavado)

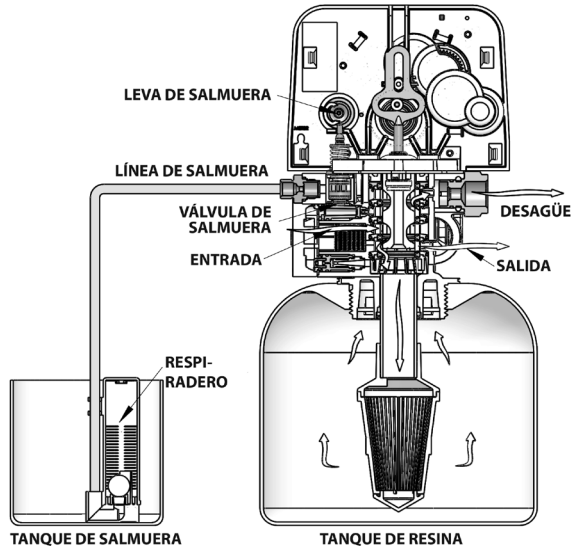

# DIAGRAMAS DE FLUJO DEL ACONDICIONADOR DE AGUA

## Flujo descendente

### 1. Posición de treatment (tratamiento)

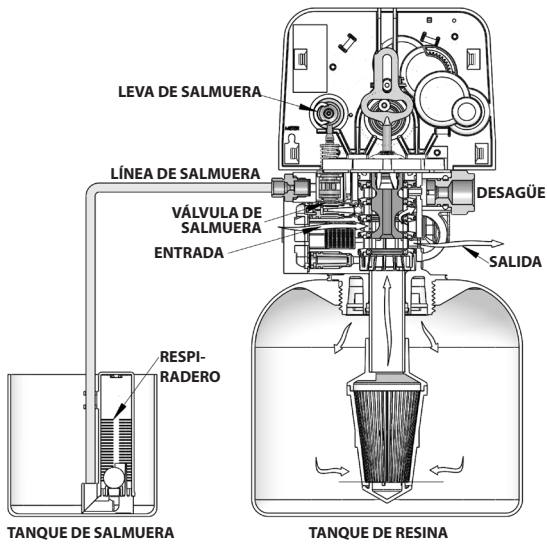

### 2. Posición backwash (contralavado)

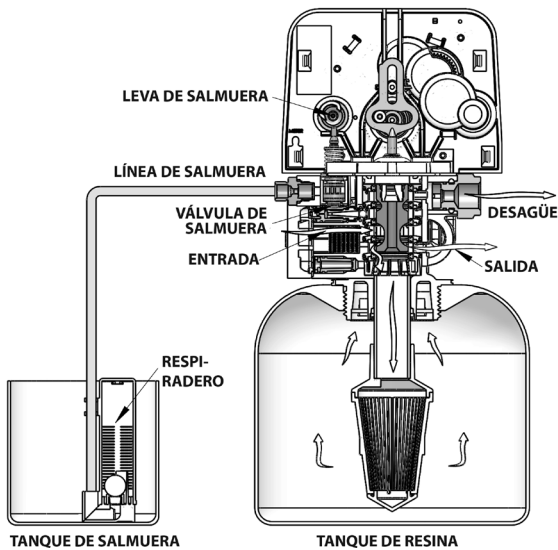

### 3. Posición draw (arrastre) y salmuera

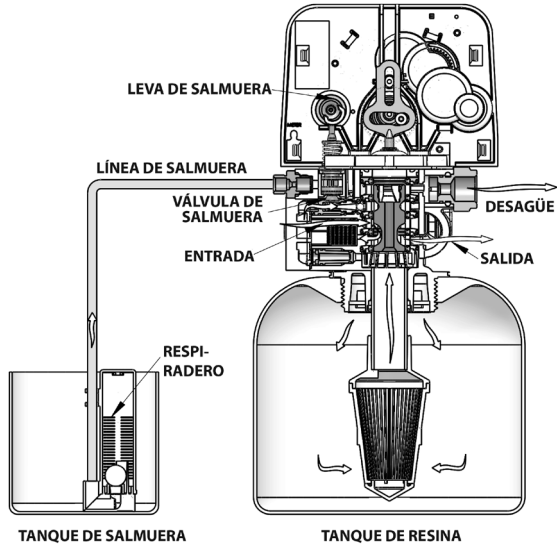

### 4. Posición rinse (enjuague)

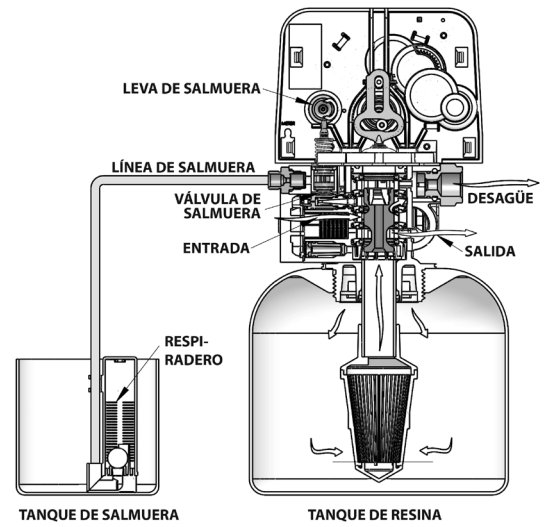

### 5. Posición refill (rellenado) del tanque de salmuera

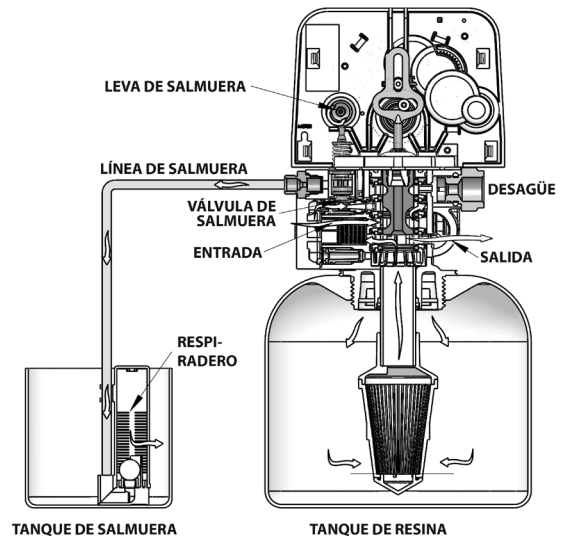

# DIAGRAMAS DE DIMENSIONES

Medidas  
(mm) pulgadas

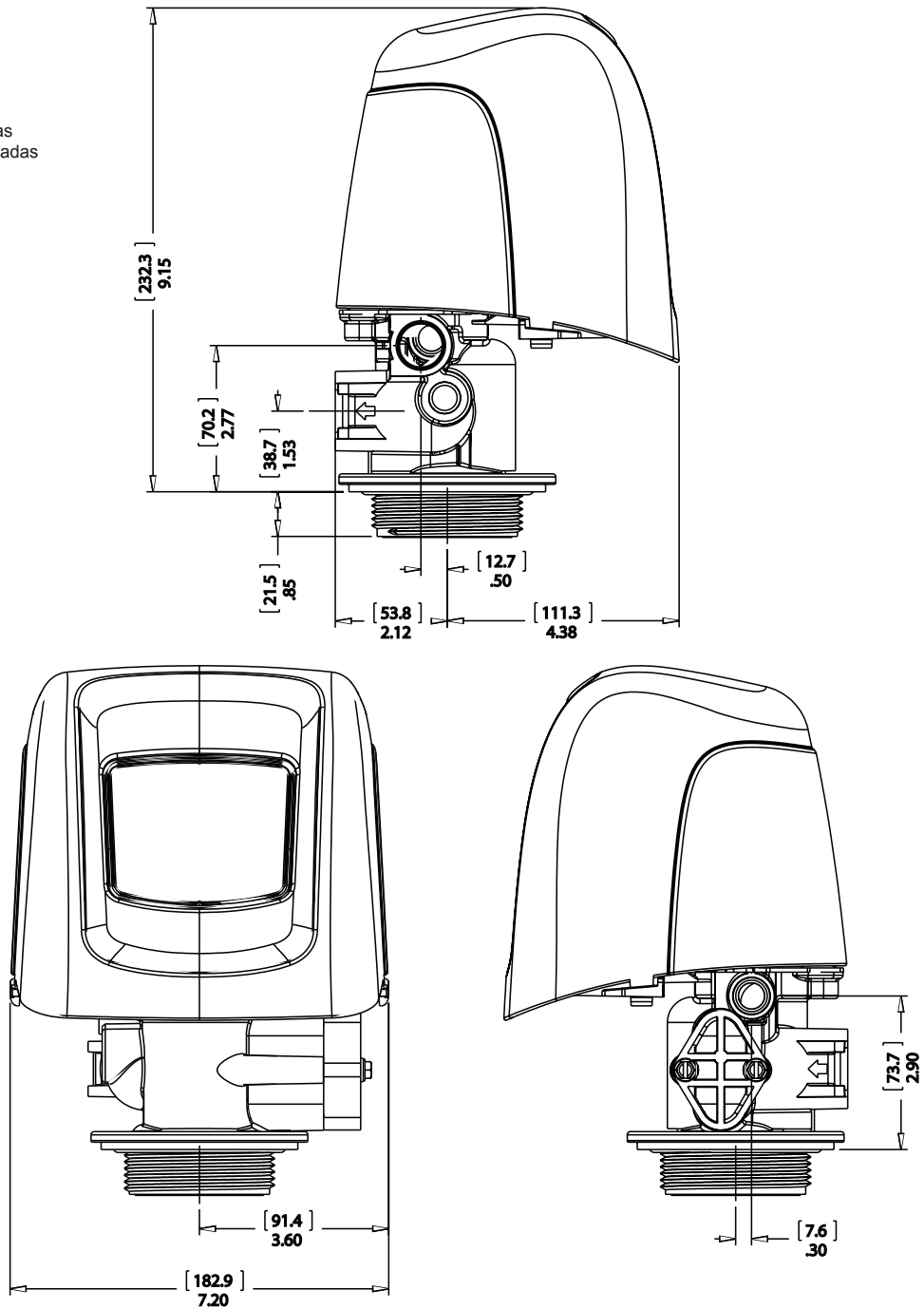

BR61500-5800LNE Rev A



## UBICACIÓN DEL PUERTO DEL TRANSFORMADOR

---

5800/5810/5812 Ubicación del puerto del transformador (enchufando el transformador)  
Mirando la válvula desde el frente, alcance la parte posterior bajo la cubierta en el lado derecho.  
El puerto del transformador se encuentra justo después de la función de encaje de la cubierta.

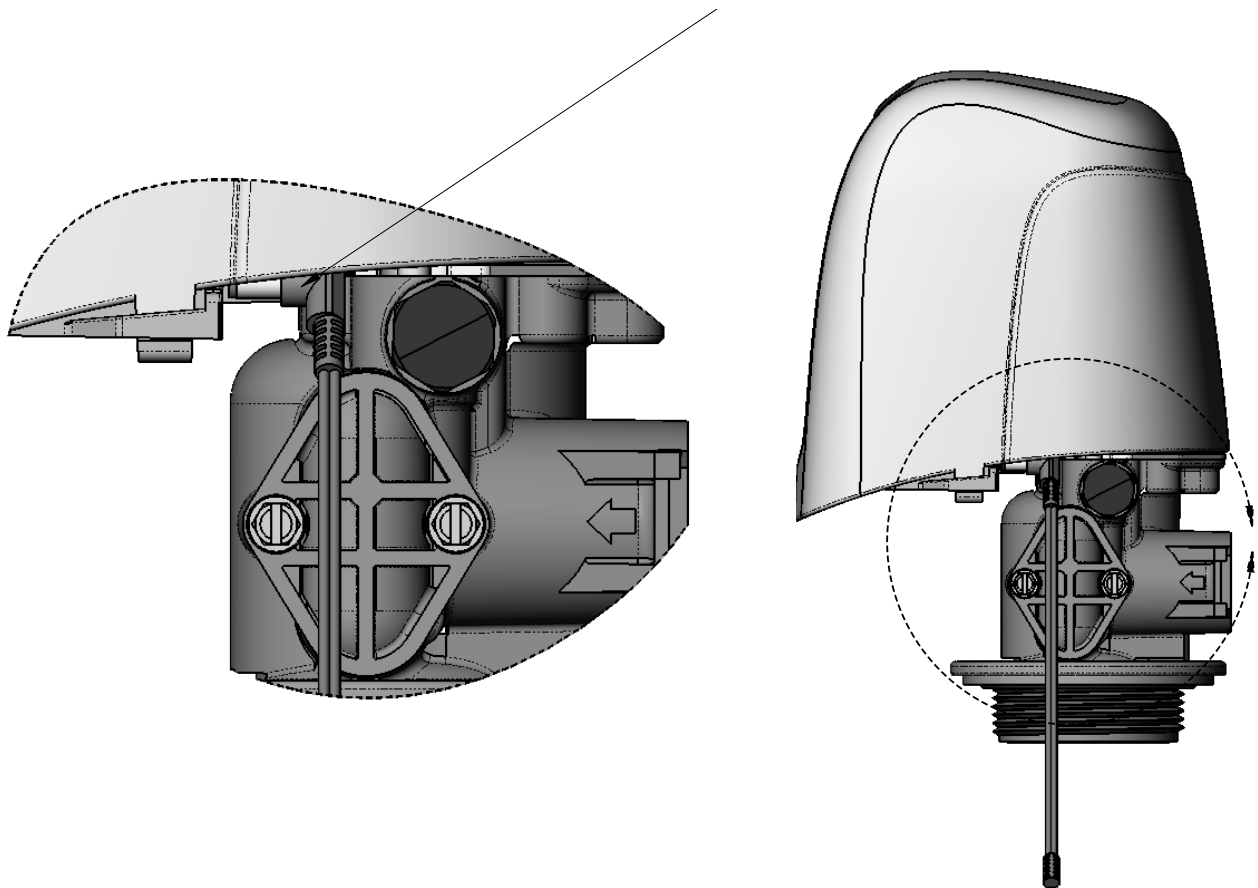

44288 REV A

# DATOS DE FLUJO DEL INYECTOR

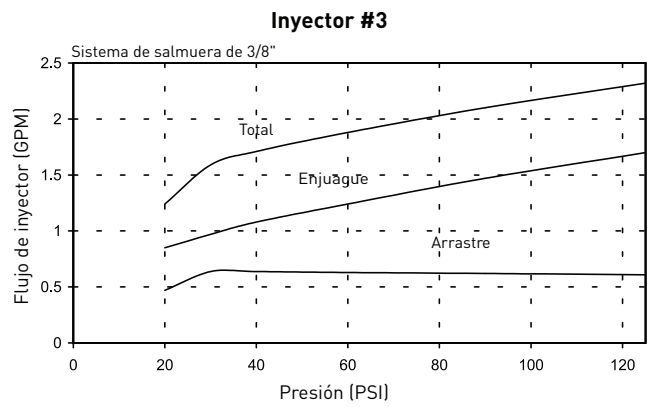
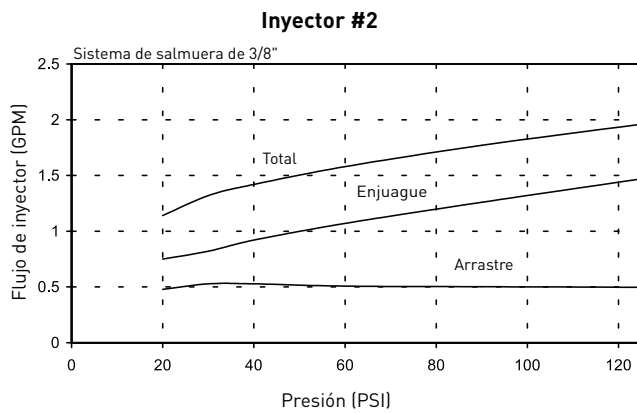
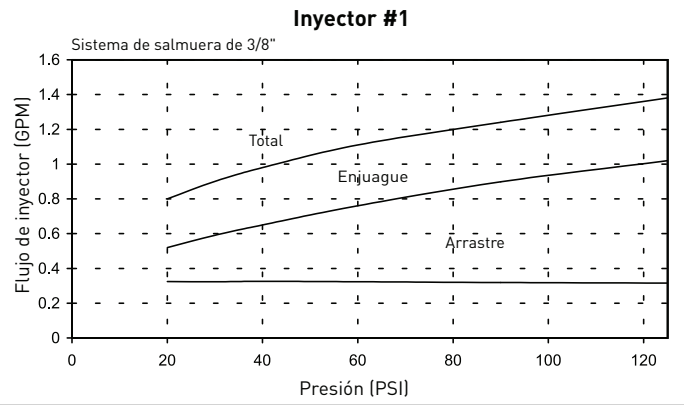
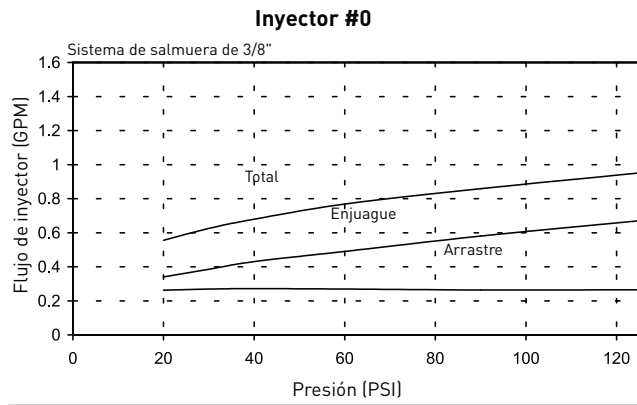
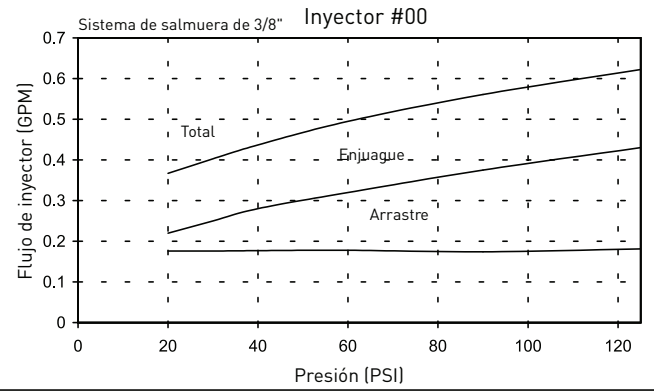
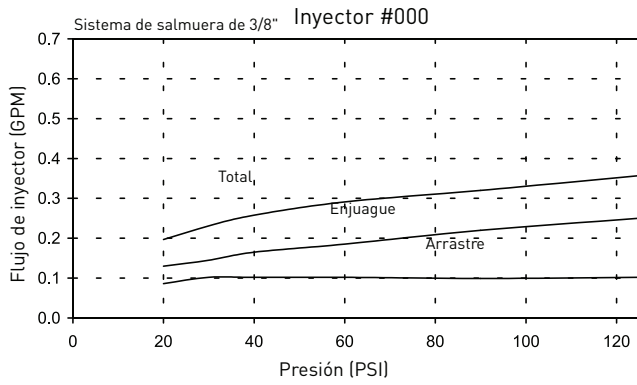

TR18755 Rev B

# DIAGRAMA DE CABLEADO

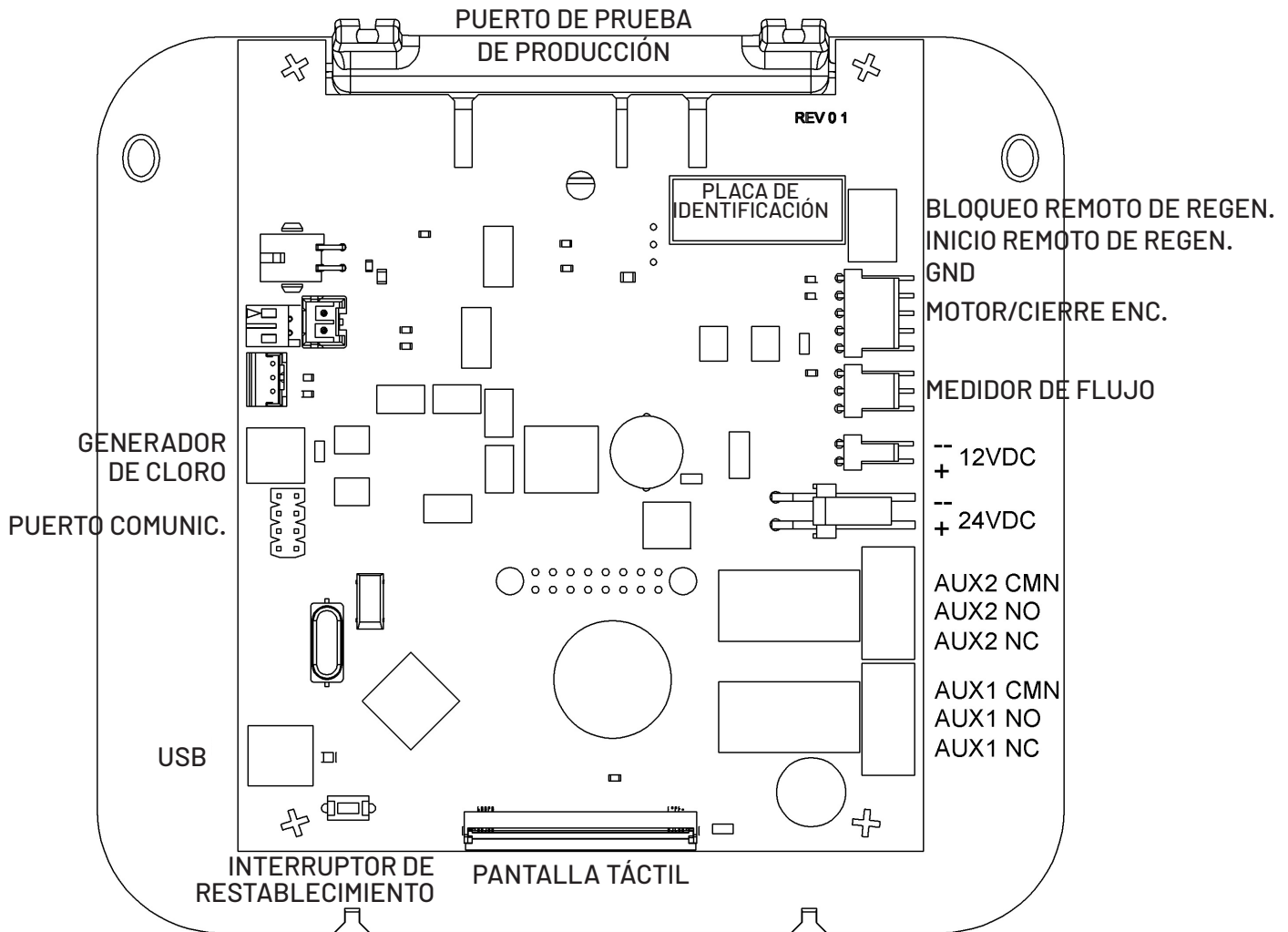

44218 Rev A

**¡REMARQUE :** el interruptor de restablecimiento descarga el supercondensador cuando se elimina la energía del control. El supercondensador retiene la hora del día vigente en un caso de corte del suministro eléctrico. Presionar el interruptor de restablecimiento en el tablero del circuito mientras haya energía en el control no tendrá ningún efecto en el control o las configuraciones almacenadas.

El generador de cloro solo puede usarse con un suministro de energía de +12 VDC (solo en la versión internacional).

Suministro de energía de +12 VDC con válvulas 5800, 5810, 5812 únicamente.







Fleck para las garantías de los productos visite: [waterprification.pentair.com](https://waterprification.pentair.com)



13845 Bishops Dr. | Suite 200 | Brookfield, WI 53005 | United States  
P: 262.238.4400 | Customer Service: 800.279.9404 | [tech-support@pentair.com](mailto:tech-support@pentair.com) | [pentair.com](https://pentair.com)

Todas las marcas y logotipos de Pentair son propiedad de Pentair. Las marcas y logotipos registrados y no registrados de terceros son propiedad de sus respectivos propietarios.

© 2022 Pentair. Todos los derechos reservados.

43359-02-S Rev E N022